

VIDEOPORTEROS
Y PORTEROS



AUDIO & VIDEO

CATÁLOGO TARIFA 2015



SFERA^{NEW}

Estética moderna adecuada
para todo tipo de viviendas.

IP54
hasta IK08



IP54
hasta IK10

SFERA^{ROBUR}

Placa frontal y marco extra resistentes
para una máxima seguridad.

CLASSE 100

La máxima flexibilidad de
instalación y funcionamiento



CLASSE 100
V12E



CLASSE 100
V12B



CLASSE 100
A12B

CLASSE 300

Una elección de estilo



CLASSE 300
V13E
Acabado claro



CLASSE 300
V13E
Acabado oscuro



TEGUI

Gama de porteros y videoporteros

TEGUI dispone de una gama completa y actualizada de productos que se adaptan a todo tipo de exigencias: de chalés a complejos residenciales. Escoja el producto adecuado para satisfacer las necesidades del profesional y del usuario final.



Índice

Características generales	Gama de placas	6
	Gama de monitores y teléfonos	16
	Tabla de compatibilidad con los sistemas	28
	Herramientas digitales	30
Sistemas 2 hilos	Introducción	32
	Placas SFERA NEW	36
	Placas SFERA ROBUR	42
	Placas SERIE 7	44
	Placas monobloc	50
	Monitores y teléfonos	54
	Elementos de instalación	62
Videocontrol	66	
Central de conserjería y Sistema IP	67	
Sistema Teguibus	Introducción	68
	Placas SERIE 7	70
	Placas monobloc	73
	Monitores y teléfonos	76
	Elementos de instalación	77
Sistema convencional	Introducción	78
	Placas SERIE 7	80
	Placas monobloc	83
	Monitores y teléfonos	84
	Elementos de instalación	85
Kits	Introducción	86
	Tabla de selección	88
	Kits vídeo color	90
	Kits vídeo blanco y negro	92
	Kits audio	93
Varios: complementos y series antiguas	Complementos para placas	96
	Complementos para monitores, teléfonos y abrepuestas	98
	Serie EUROPA	99
	Serie SFERA CLASSIC	103
Información técnica	Índice	111
	Tablas de composición	112
	Datos dimensionales	142
	Indice de referencias	151
	Asistencia técnica	155



Placa de pulsadores SFERA NEW acabado ALLMETAL

GAMA DE PLACAS

SFERA NEW Y ROBUR
SERIE 7

LÍNEA 2000 Y 2000 METAL

SERIE 600

OUTDOOR

SFERA

Dos personalidades,
un mismo corazón.



SFERA^{ROBUR}

SFERA^{NEW}

Puede utilizarse el mismo módulo electrónico
tanto para la versión NEW como para la versión ROBUR



Estética moderna adecuada para todo tipo de viviendas. Elevada percepción de robustez en toda la gama. Una gama completa y compacta compuesta de funciones tradicionales y funciones avanzadas.



Resalte de la pared de solo 15 mm



Sfera NEW



Sfera ROBUR

INFINITAS COMBINACIONES

Una gama compacta y completa de módulos electrónicos con funciones tradicionales, y avanzadas.

CALIDAD Y ROBUSTEZ

Diseño innovador que garantiza un producto INTEGRAL.

MÁXIMAS PRESTACIONES

La tecnología 2 HILOS permite actualizar un sistema audio a vídeo en color sin intervenir en la estructura de la instalación.

FACILIDAD DE CONFIGURACIÓN Y MANTENIMIENTO

Todas las operaciones, salvo la configuración efectuada mediante configuradores físicos, se realizan sin desmontar el módulo.

MODULARIDAD, PERFECTA Y MÁXIMA FLEXIBILIDAD



SFERA NEW

Se ajusta a cualquier exigencia SFERA se adapta a todas las soluciones de instalación.

Los módulos se pueden combinar en horizontal.
El cuidado puesto en el diseño permite una alineación perfecta de los módulos gracias a los distanciadores para cajas empotrables (se suministran con las cajas) y a la presencia de tornillos exclusivamente en la parte inferior.

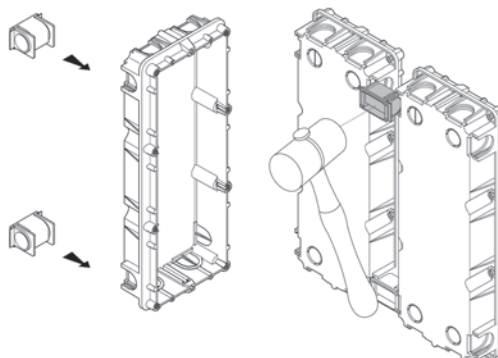

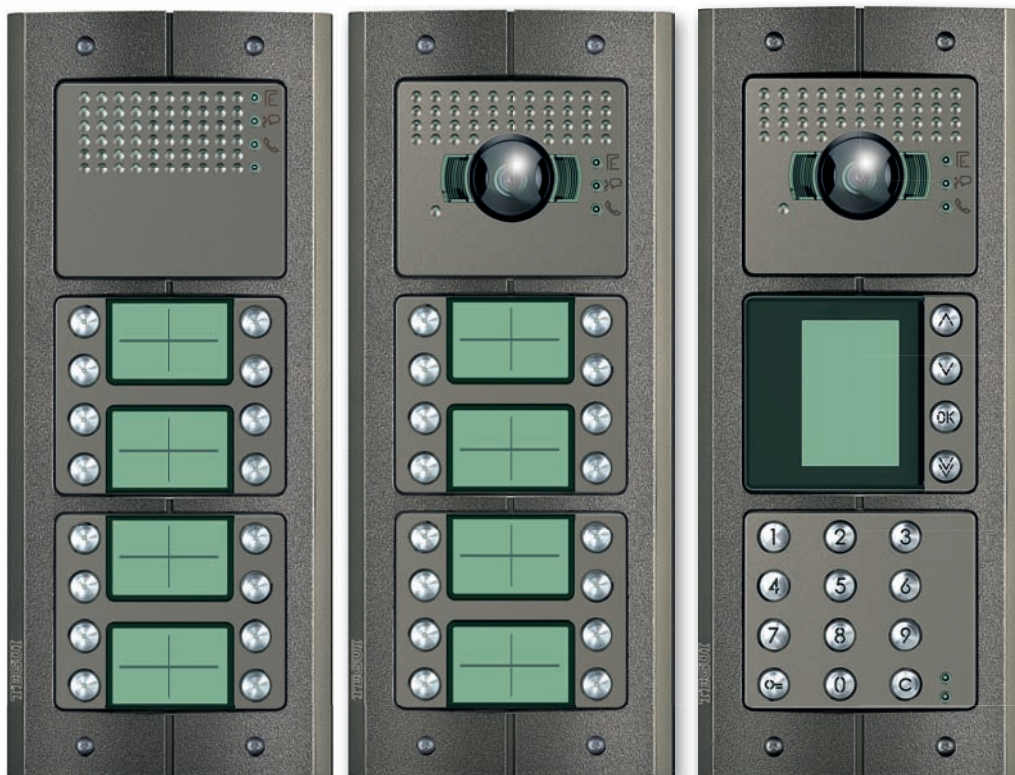

MONTAJE EMPOTRADO

con cajas estándar o cajas de acero antivandálicas (solo Robur).

TOTAL COMPATIBILIDAD DE INSTALACIÓN

Con la misma caja, y mismas dimensiones.

MONTAJE EN SUPERFICIE

con caja de superficie con resalte mínimo y marco antilluvia integrado.

SFERA ROBUR

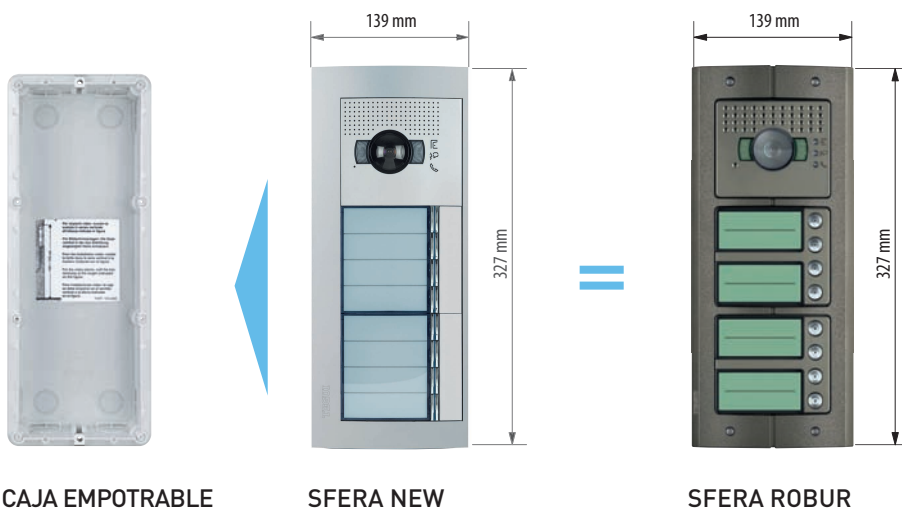

CAJA EMPOTRABLE

SFERA NEW

SFERA ROBUR

**1 DÍA Y NOCHE**

Imágenes perfectas y nítidas inclusive en condiciones de escasa luminosidad gracias a LEDs IR y al filtro IR de captura automática.

**2 TELECÁMARA DE GRAN ANGULAR**

Amplio campo de visión horizontal y vertical. Mayor seguridad contra el sabotaje y apto para niños y personas minusválidas.

SEGURIDAD Y SENCILLEZ AL SERVICIO DEL RESIDENTE

SFERA ofrece soluciones avanzadas específicas que enriquecen la amplia oferta de funciones al alcance del profesional, de fácil uso por parte del residente.



3 TECLADO

Dispositivos avanzados que se integran estéticamente a la perfección en las placas de pulsadores Sfera, pero que también pueden usarse en sistemas independientes. Gestión facilitada de las habilitaciones, programación de los residentes directamente en el dispositivo, sin necesidad de desmontarlo ni de accesorios adicionales de programación.



4 LECTOR DE TARJETAS

FUNCIONES AVANZADAS



■ LLAMADA ENVIADA



Llamada enviada

■ SISTEMA OCUPADO



Cerradura abierta



Comunicación activada



TELELOOP Y SÍNTESIS VOCAL DE COMANDOS



Uso por parte de personas con prótesis auditivas con selector situado en T



Uso por parte de personas invidentes gracias a la síntesis vocal de comandos

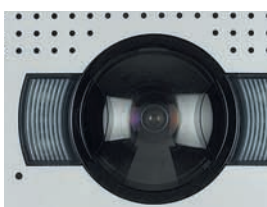

TELECÁMARA DE GRAN ANGULAR



Amplio campo de visión
Horizontal: 135°
Vertical: 96°



Uso por parte de niños y personas minusválidas

GAMA DE PLACAS EXTERIORES

La solución más básica



La solución más familiar



SERIE 7

La solución que se adapta a cualquier necesidad. La modularidad permite múltiples tipos de combinaciones, llamadas y formas.

LÍNEA 2000 Y 2000 METAL

Una solución de dimensiones reducidas para viviendas unifamiliares y plurifamiliares. Elegante y robusta gracias al zámak, la línea 2000 Metal es la solución ideal.



La solución más resistente



SERIE 600

Diseño minimalista con acabados de aluminio o acero inoxidable; es la solución con pulsadores de llamada para contextos que requieren un alto nivel de resistencia.

La solución más exclusiva



OUTDOOR

La solución con la más avanzada tecnología y los mejores materiales.





Monitor manos libres CLASSE 100V12E

GAMA DE MONITORES Y TELEFONOS

CLASSE 100

CLASSE 300

SWING

SERIE 7

IRYDE TOUCH PHONE

VÍDEO DISPLAY

MyHOME_SCREEN 10

CLASSE 100

Monitor y teléfono manos libres:
para cualquier situación



CLASSE 100
V12E



CLASSE 100
V12B



CLASSE 100
A12B



Compacto y esencial,
con un diseño minimalista y elegante
con acabado blanco efecto
cristal y una integración perfecta
en el interior de la vivienda.
Con tecnología 2 HILOS,
la CLASSE 100 es la gama
de referencia en el ámbito de los
videoporteros.
Ideal también para la sustitución de
instalaciones antiguas de audio y
vídeo.



ACCESO DIRECTO A LAS
FUNCIONES PRINCIPALES

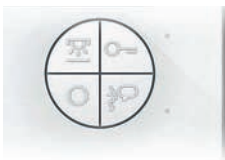

4 TECLAS
CONFIGURABLES



INTERCOMUNICACIÓN



SISTEMA DE AMPLIFICACIÓN
POR BUCLE DE INDUCCIÓN
(TELELOOP)



Máxima flexibilidad en la instalación

MONTAJE DE
SUPERFICIE



MONTAJE DE
EMPOTRAR



CON PANTALLA
BASCULANTE



CON
TELÉFONO



MONTAJE
DE SOBREMESA



CLASSE 300

Una elección de estilo



CLASSE 300
V13E

Acabado claro

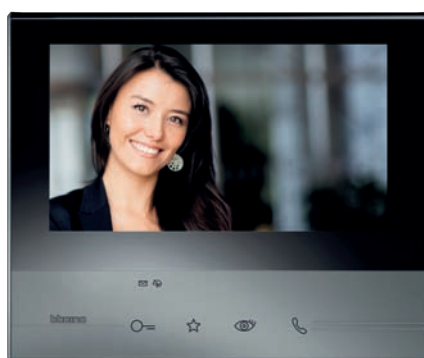

CLASSE 300
V13E

Acabado oscuro



CLASSE 300
V13M

Con contestador audio/video



CLASSE 300

está disponible en dos acabados, claro y oscuro, en las modalidades de instalación de superficie y sobremesa para la mejor interpretación de tu estilo de vida.



CLASSE 300 es la nueva gama de videoportero manos libres caracterizada por un amplio display **TOUCH SCREEN de 7"**, enriquecido con un acabado brillante efecto cristal.

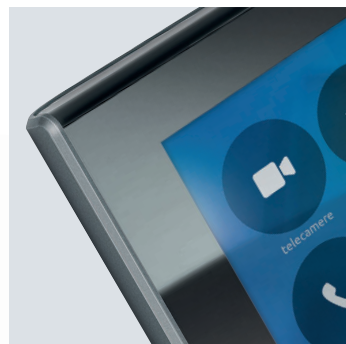

Las funciones principales son activables mediante **TECLAS TOUCH SENSITIVE** ubicadas en un área bien identificada con una **GUÍA TÁCTIL** para facilitar el reconocimiento.

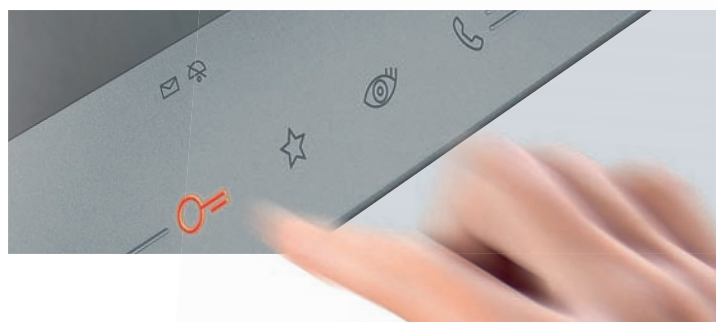

El perfil curvado y metalizado, con ángulos biselados, contribuye a reducir la percepción del espesor ofreciendo un resultado con un **ESTILO ÚNICO**.

Solución tradicional con auricular.

SWING

Estilo clásico y elegante.



SWING



SERIE 7

Cuidado diseño y bajo perfil.



SERIE 7



IRYDE TOUCH PHONE

Telefonía, servicio de videoportero y domótica en una única solución.



Permite llamar y gestionar el sistema de videoportero y domótico del hogar, la tienda o la oficina desde un único dispositivo:

IRYDE TOUCH PHONE.





TELEFONÍA

- Visualización del número que llama en todas las extensiones
- Llamada general a todos los elementos
- Servicio de búsqueda de personas, para emitir mensajes de voz a través de todos los amplificadores del Sistema de difusión sonora (siempre que se haya instalado).

SERVICIO DE VIDEOPORTERO

- Apertura remota de la cerradura
- Intercomunicación ilimitada en el apartamento

DOMÓTICA MyHOME

- Gestión remota mediante guía de voz
- Gestión de dispositivos inalámbricos (apertura de cerradura y respuesta a la llamada del videoportero)
- Gestión de las aplicaciones: automatización, difusión sonora, control de temperatura y protección antirrobo

1. Altavoz (manos libres)
2. Pantalla LCD a color Touch Screen
3. Micrófono (manos libres)
4. Teclado con comandos telefónicos y de videoportero
5. Mini USB para conexión a PC
6. Auricular

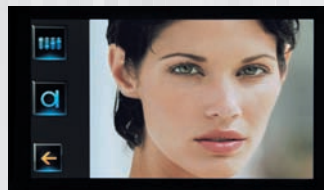

Pantalla de videoportero



Pantalla de control de temperatura



Pantalla de difusión sonora

INTEGRACIÓN PERFECTA CON LAS SERIES DE MECANISMOS Y LAS FUNCIONES MyHOME



Este monitor manos libres se concibe como parte integrante de la serie de mecanismos y de terminales de control de la casa.

VÍDEO DISPLAY

El terminal Vídeo Display se caracteriza por sus dimensiones compactas. Con tecnología manos libres. Disponible en las versiones AXOLUTE y AXOLUTE ETERIS, LIVINGLIGHT y LIVINGLIGHT AIR.



VÍDEO DISPLAY















MyHOME_SCREEN 10

Terminal de control de 10" touch screen con una nueva interfaz gráfica que permite la gestión de las aplicaciones MyHome. Permite responder a llamadas de videoportero y visualizar las telecámaras conectadas a la instalación. Gestiona los contenidos multimedia (Ethernet, USB, Tarjeta SD) y Web Browser.

Compatibilidad











Placas - Sistema

	SFERA NEW y ROBUR	SERIE 7	LÍNEA 2000 y 2000 METAL	SERIE 600	SERIE 300, 400 y 500	AXOLUTE OUTDOOR	SERIE 7 (superficie)
Sistema							
	Empotrar	Empotrar	Empotrar y superficie	Empotrar	Empotrar	Empotrar	Superficie
	Modular	Modular	Monobloc	Monobloc	Monobloc	Monobloc	Monobloc
	Audio/Video	Audio/Video	Audio/Video	Audio/Video	Audio/Video	Audio/Video	Audio
 Sistema 2 hilos	●	●	●	●		●	
 Sistema IP	● ⁽¹⁾	● ⁽¹⁾	● ⁽¹⁾	● ⁽¹⁾		●	
 Sistema Teguibus		●			●		
 Sistema Convencional		●					●
 Kits	●	●	●				●

⁽¹⁾ mediante interfaz IP/2 hilos

Compatibilidad

Monitores y teléfonos - Sistema

	CLASE 100	CLASE 300	SWING	SERIE 7	VIDEODISPLAY, NIGHTER & WHICE, IRYDE y MyHOME SCREEN
Sistema					
	Audio/Video	Audio/Video	Audio/Video	Audio/Video	Audio/Video
 Sistema 2 hilos	●	●	●	● ^[2]	●
 Sistema IP	● ^[1]	● ^[1]	● ^[1]	● ^{[1][2]}	● ^[1]
 Sistema Teguibus				●	
 Sistema Convencional				●	
 Kits	●		●	●	

^[1] mediante interfaz IP/2 hilos.

^[2] sólo reposición

SERVICIOS Y HERRAMIENTAS DIGITALES

Servicio Técnico

ASISTENCIA TÉCNICA
902 100 626

Con una simple llamada telefónica, nuestro departamento de Asistencia Técnica asesorará y resolverá tus dudas con la garantía y rapidez de un gran equipo profesional.

Consultas técnicas de producto, elaboración de esquemas de instalación, asistencia a instalaciones.



RED DE SERVICIOS TÉCNICOS OFICIALES

Ponemos a tu disposición una red de Servicios técnicos oficiales exclusivamente para incidencias con porteros/videoporteros.

Entra a www.tegui.es y busca el más cercano.

E-catalogo Tegui

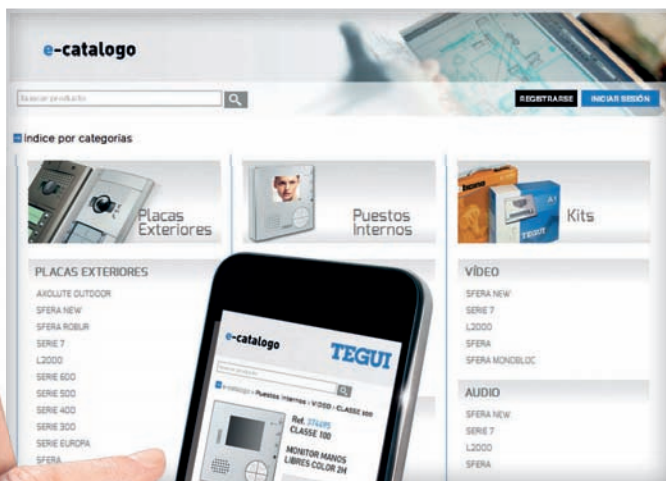
Accede a toda la información referente a porteros y videoporteros www.tegui.es/e-catalogo



Consulta y descarga toda la información disponible sobre una referencia....

¡Ahora también desde tu móvil!

- Descripción y precio.
- Ficha técnica.
- Hoja de instrucciones ... y más.

Vídeos Tegui

Presentación de producto

Para ofrecer nuevas ofertas a tus clientes.



CLASE 100

Instalación de productos

Para comprobar dudas respecto a la instalación de un nuevo equipo.



CLASE 100V12E (empotrar)



CLASE 100V12E (de sobremesa)



SFERA NEW & ROBUR

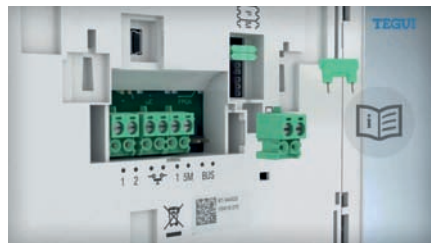

CLASE 100V12E (de superficie)



SFERA NEW & ROBUR

Tegui en redes sociales



Síganos en Twitter y Youtube para obtener información actualizada sobre nuevos productos

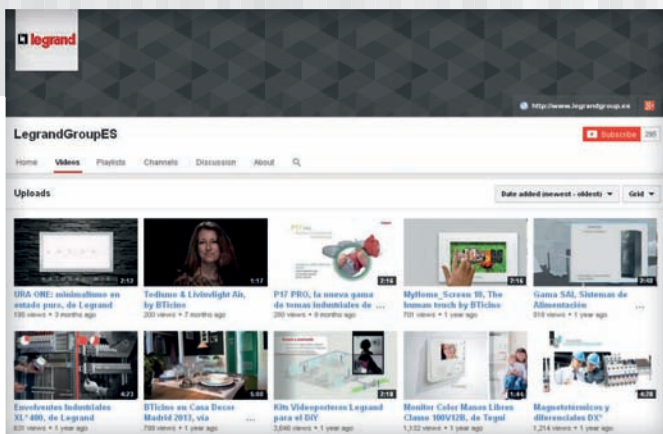

YOUTUBE – Legrand Group España

Todos los vídeos sobre presentación e instalación de productos disponibles para ti.
www.youtube.com/legrandgroupes



TWITTER– Legrand Group España

Novedades producto, tarifas y otras del sector, actualizaciones diarias para mantenerte informado.
www.twitter.com/LegrandGroup_es

SISTEMA 2 HILOS

LA SOLUCIÓN
MÁS SENCILLA
PARA TODO
TIPO DE
INSTALACIONES



El sistema 2 HILOS es fácil de utilizar. Gracias al cableado con 2 HILOS no polarizados en cada parte de la instalación, la conexión es sencilla, rápida y a prueba de fallos.

Elevadas prestaciones

La tecnología 2 HILOS permite realizar cualquier tipo de instalación con la misma sencillez. Gracias a la posibilidad de utilizar los cables ya existentes, es la solución ideal para las rehabilitaciones.

LA INSTALACIÓN PUEDE INCLUIR

3900

Apartamentos.

3900

Placas de vídeo.

5

Monitores o teléfonos por vivienda.

36

Montantes con señal independiente.

96

Placas de vídeo comunes.

600 m

Distancia de la placa al último monitor o teléfono.

Máxima versatilidad

El sistema 2 HILOS está diseñado para garantizar un elevado grado de versatilidad y adaptarse a las exigencias de todos los clientes. La tecnología 2 HILOS permite tener un sistema de audio ya preparado para incorporar el vídeo a posteriori.

Este sistema ofrece una amplia gama de placas, monitores y teléfonos para responder a las necesidades del cliente: desde funciones básicas hasta funciones avanzadas de central de conserjería, integración con aplicaciones domóticas MyHOME o integración estética con las series de mecanismos.



Integración con tecnología IP



SOFTWARE CENTRALITA DE CONSERJERÍA IP

Las tecnologías 2 HILOS e IP se pueden integrar para la realización de grandes proyectos. La tecnología IP permite, a través de una red LAN dedicada y exclusiva, ofrecer las máximas prestaciones: grandes distancias, multicanalidad, centralita de conserjería software, recepción y centralización de alarmas.



INTERFAZ IP/2 HILOS

LA INSTALACIÓN PUEDE INCLUIR

1000
Placas de vídeo.

10 000
Monitores o teléfonos.

100
Dispositivos IP.

10 km
Distancia de la placa al último monitor o teléfono.

5
Llamadas simultáneas en el IP.

COMPOSICIÓN DE LA INSTALACIÓN

La instalación 2 HILOS,
además de las placas, monitores y teléfonos,
requiere de pocos elementos:

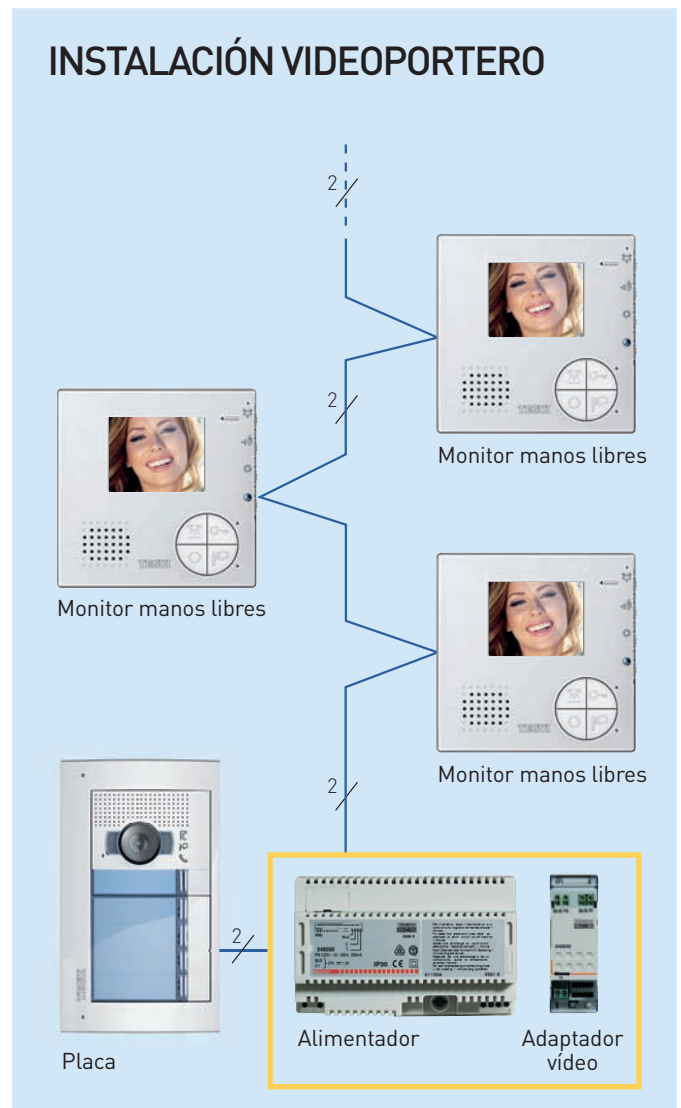
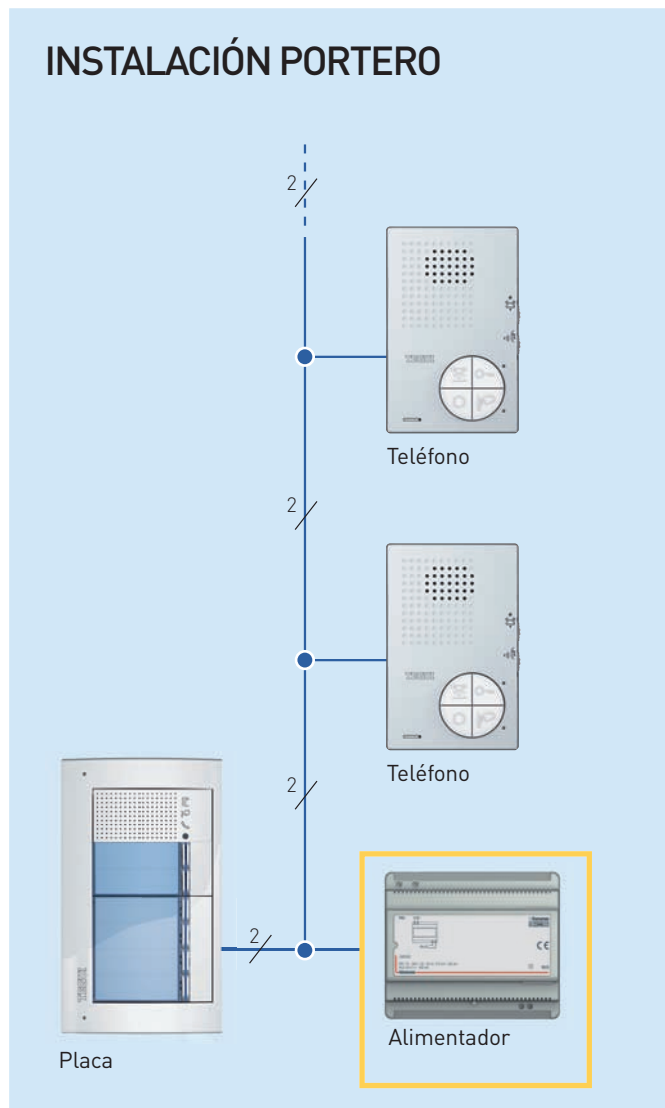

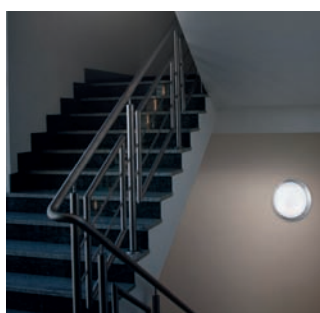

■ Gracias al uso de dispositivos complementarios, es posible controlar la activación de cerraduras adicionales y/o el encendido de las luces de escalera.

■ En instalaciones residenciales puede utilizarse la central de conserjería para la gestión y supervisión centralizada de los servicios residenciales.

■ En instalaciones integradas con MyHOME, los monitores se convierten en verdaderos terminales de control de la instalación domótica.

Placas SFERA New

Cajas, soportes, marcos y módulos electrónicos



CAJAS DE EMPOTRAR

Artículo	Descripción	PVR		Nota
		2015.02	Emb.	
375601	Caja de empotrar 1 módulo	9,00 €	2	
375602	Caja de empotrar 2 módulos	11,87 €	1	
375603	Caja de empotrar 3 módulos	14,32 €	1	
375604	Caja de empotrar 4 módulos	18,54 €	1	

NOTA: Consultar datos dimensionales en página 142.



375601 375602 375603 375604

MARCOS Y SOPORTES

Artículo	Descripción	PVR		Nota
		2015.02	Emb.	
376610	Marco y soporte 1 módulo Allmetal	74,46 €	1	
376620	Marco y soporte 2 módulos Allmetal	77,52 €	1	
376630	Marco y soporte 3 módulos Allmetal	85,68 €	1	
376640	Marco y soporte 4 módulos Allmetal	97,92 €	1	

NOTA: Consultar datos dimensionales en página 142.

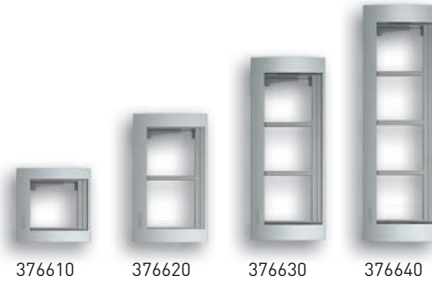

376610 376620 376630 376640

MÓDULO AUDIO/VÍDEO COLOR

Artículo	Descripción	PVR		Nota
		2015.02	Emb.	
351200	Módulo audio vídeo para realizar sistemas vídeo color 2 HILOS. Está dotado de una telecámara color con sensor de 1/3" y LEDs blancos para iluminar el campo de filmación. Resistencia de precalentamiento antivaho. Posibilidad de regular el volumen del altavoz y el micrófono. Gestiona hasta un máximo de 98 llamadas a pulsadores, utilizando módulos adicionales de pulsadores en dos columnas. Regulación de la inclinación horizontal y vertical de la telecámara (+/- 10°). Permite abrir una electrocerradura conectada directamente a bornes S+ y S- (18 V 4 A impulsivos - 250 mA mantenimiento en 30 Ohm máx) y la conexión de un pulsador de abrepuerta local en los bornes PL. Configurado para alimentación adicional. Está dotado de LEDs frontales para señalar el estado de funcionamiento: abrepuerta, comunicación activada, llamada enviada y sistema ocupado. Sensor óptico incorporado para encender la retroiluminación nocturna. Integrable con frontal de acabado. El dispositivo debe configurarse físicamente o mediante PC y software TiSferaDesign.	644,70 €	1	



351200

351300	Módulo audio vídeo de gran angular para realizar sistemas vídeo color 2 HILOS. Igual que anterior pero la telecámara de gran apertura no requiere de regulación de inclinación.	709,18 €	1	
---------------	---	-----------------	---	--



351300

MÓDULO VÍDEO COLOR DÍA/NOCHE

Artículo	Descripción	PVR		Nota
		2015.02	Emb.	
352400	Módulo telecámara DÍA/NOCHE 2 hilos. Gran angular para realizar sistemas vídeo color. Incluye un sensor de 1/3" con función D/N y extracción automática del filtro IR. LED IR para iluminar el campo de filmación. Resistencia de precalentamiento antivaho. Regulación automática de la luminosidad. Conexión al módulo fónico (351100) mediante cable múltiple incluido. Integrable con frontal de acabado.	780,10 €	1	



352400

Placas SFERA New

Módulos electrónicos

MÓDULOS FÓNICOS AUDIO

Artículo	Descripción	PVR 2015.02	Emb.	Nota
351000	Módulo fónico BÁSICO para sistemas audio 2 HILOS. Ofrece la posibilidad de regular el volumen del altavoz y del micrófono. Gestiona hasta un máximo de 100 llamadas con pulsadores utilizando módulos adicionales de pulsadores en dos columnas. Permite abrir una electrocerradura conectada directamente a los bornes S+ y S- (18 V 4 A impulsivos - 250 mA mantenimiento su 30 Ohm máx) y la conexión de un pulsador de abrepuerta local en los bornes PL. Integrable con frontal de acabado. El dispositivo debe configurarse físicamente.	150,71 €	1	
351100	Módulo fónico para realizar sistemas audio 2 HILOS. Igual que anterior pero permite configuración física o mediante PC y software TiSferaDesign. Configurado para alimentación adicional. Está dotado de LEDs frontales para señalar el estado de funcionamiento: abrepuerta, comunicación activada, llamada enviada y sistema ocupado. Sensor óptico incorporado para encender la retroiluminación nocturna.	188,38 €	1	



351000



351100

MÓDULO PULSADORES

Artículo	Descripción	PVR 2015.02	Emb.	Nota
352100	Módulo 8 pulsadores adicionales aplicados en columna doble. A utilizar en combinación con los módulos fónicos 351000 - 351100 y los módulos audio vídeo 351200 - 351300. Conexión por medio de cable múltiple incluido. Retroiluminación de las tarjetas portanombre mandada por el módulo fónico o el módulo audio vídeo conectado. Integrable con frontal de acabado.	39,02 €	1	

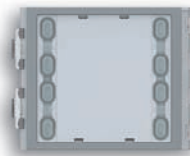

352100

MÓDULO TELELOOP Y SÍNTESIS VOCAL

Artículo	Descripción	PVR 2015.02	Emb.	Nota
352700	Módulo sistema de amplificación por bucle de inducción (teleloop) y síntesis vocal de comandos que se utiliza en combinación con el módulo fónico 351100 o los módulos audio vídeo 351200 - 351300. Permite el uso por parte de portadores de prótesis acústicas (dotadas de selector T) o de personas invidentes gracias a la síntesis de mensajes vocales sobre el estado de la conexión (llamada en curso, fin de la llamada, ninguna contestación, ocupado, puerta abierta). Conexión al módulo fónico mediante cable múltiple incluido. Integrable con frontal de acabado. El dispositivo debe configurarse físicamente o mediante PC y software TiSferaDesign.	250,54 €	1	



352700

MÓDULO LECTOR RFID

Artículo	Descripción	PVR		Emb.	Nota
		2015.02			
353200	Módulo lector de tarjetas RFID para apertura de la cerradura mediante acercamiento de llave electrónica. Gestiona hasta un máximo de 20000 llaves electrónicas. Incluye relé con contactos (C - NO - NC) y bornes (CP- P1 - P2) para conectar el pulsador local de apertura de la puerta. La llave electrónica para abrir la cerradura se programa con el mismo módulo o con el PC descargando el archivo de programación en el módulo. Incorpora un pulsador para restablecer la programación y LEDs para la indicación visual del estado de encendido. Retroiluminación nocturna con LEDs. Integrible con frontal de acabado. Conexión a los demás módulos con cable múltiple incluido. El dispositivo puede usarse en forma independiente con alimentación y funcionamiento autónomos. Configuración por medio de configuradores físicos o con PC y el software TiSferaDesign.	250,54 €		1	



353200

KITS CONTROL DE ACCESOS RFID

Artículo	Descripción	PVR		Emb.	Nota
		2015.02			
376910	Tarjeta codificada para kit RFID.	13,06 €		1	
376915	Llave transponder.	13,06 €		1	



376915

MÓDULO DISPLAY

Artículo	Descripción	PVR		Emb.	Nota
		2015.02			
352500	Módulo con display gráfico que puede utilizarse con el módulo fónico 351100 o módulos audio vídeo 351200 - 351300 (conexión por medio de cable múltiple incluido). Puede funcionar en dos modos: llamada desde la agenda o llamada digital. La llamada desde la agenda permite enviar la llamada desplazando en el display los nombres asociados a los residentes. Es posible memorizar hasta 4000 usuarios residentes. En combinación con el módulo teclado 353000 es posible efectuar también la llamada directa al apartamento simplemente marcando el número correspondiente al residente. La llamada digital, se efectúa siempre en combinación con el módulo teclado 353000 ingresando la clave numérica. Se aconseja utilizar con la botonera uno o varios módulos tarjeteros 352200 para visualizar la correspondencia entre clave numérica y los nombres de usuario. Es posible programar los nombres en la agenda en dos modos diferentes: introducción manual mediante los pulsadores del módulo display o introducción mediante PC con software TiSferaDesign descargando el archivo en el módulo display (ACONSEJADO). La ausencia de alimentación del sistema NO produce la pérdida de los datos memorizados. Integrible con frontal de acabado.	477,69 €		1	



352500

Placas SFERA New

Módulos electrónicos

MÓDULO TECLADO

Artículo	Descripción	PVR		
		2015.02	Emb.	Nota
353000	Módulo teclado para apertura de la cerradura o para llamada digital al apartamento (utilizado en combinación con el módulo display). Incluye relé con contactos (C - NO - NC) y bornes (CP- P1 - P2) para conectar el pulsador local de apertura de la puerta. La clave numérica para abrir la cerradura puede programarse con el mismo teclado o con el PC descargando el archivo de programación en el módulo. Incorpora un pulsador para restablecer la programación y LEDs para la indicación visual del estado de encendido. Retroiluminación nocturna con LEDs. Integrable con frontal de acabado. Conexión a los demás módulos con cable múltiple incluido. El dispositivo puede usarse de forma independiente con alimentación y funcionamiento autónomos sólo para apertura de la cerradura. Configuración por medio de configuradores físicos o con PC y el software TiSferaDesign.	229,84 €	1	



353000

MÓDULO DIRECTORIO

Artículo	Descripción	PVR		
		2015.02	Emb.	Nota
352200	Módulo tarjetero utilizable generalmente para introducir el número de vivienda u otra información. Conexión por medio de cable múltiple incluido. Retroiluminación nocturna mandada por el módulo fónico o el módulo audio vídeo conectado. Integrable con frontal de acabado.	40,67 €	1	



352200

ACCESORIOS

Artículo	Descripción	PVR		
		2015.02	Emb.	Nota
354000	Cable de extensión de 62 cm.	5,54 €	1	

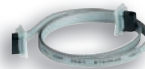

354000

Placas SFERA New

Frontales modulares



FRONTALES PARA MÓDULO FÓNICO BÁSICO

Artículo	Descripción	PVR		Nota
		2015.02	Emb.	
351001	Frontal módulo fónico básico	23,32 €	1	
351011	Frontal módulo fónico básico con 1 pulsador 1 columna	26,84 €	1	
351021	Frontal módulo fónico básico con 2 pulsadores 1 columna	31,86 €	1	
351041	Frontal módulo fónico básico con 2 pulsadores 2 columnas	30,76 €	1	
351081	Frontal módulo fónico básico con 4 pulsadores 2 columnas	37,28 €	1	



351001



351011



351021



351041

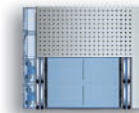

351081

FRONTALES PARA MÓDULO FÓNICO

Artículo	Descripción	PVR		Nota
		2015.02	Emb.	
351101	Frontal módulo fónico	26,82 €	1	
351111	Frontal módulo fónico con 1 pulsador 1 columna	30,87 €	1	
351121	Frontal módulo fónico con 2 pulsadores 1 columna	36,65 €	1	
351141	Frontal módulo fónico con 2 pulsadores 2 columnas	35,38 €	1	
351181	Frontal módulo fónico con 4 pulsadores 2 columnas	42,88 €	1	



351101



351111



351121



351141



351181

FRONTALES PARA MÓDULO AUDIO/VÍDEO

Artículo	Descripción	PVR		Nota
		2015.02	Emb.	
351201	Frontal módulo audio/vídeo	29,76 €	1	
351211	Frontal módulo audio/vídeo con 1 pulsador	37,69 €	1	
351221	Frontal módulo audio/vídeo con 2 pulsadores	39,66 €	1	



351201



351211

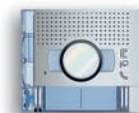

351221

FRONTALES PARA MÓDULO AUDIO/VÍDEO GRAN ANGULAR

Artículo	Descripción	PVR		Nota
		2015.02	Emb.	
351301	Frontal cámara gran angular	36,96 €	1	
351311	Frontal cámara gran angular con 1 pulsador	46,82 €	1	
351321	Frontal cámara gran angular con 2 pulsadores	49,25 €	1	



351301



351311

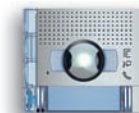

351321

FRONTAL PARA MÓDULO VÍDEO D/N GRAN ANGULAR

Artículo	Descripción	PVR		Nota
		2015.02	Emb.	
352401	Frontal cámara D/N con gran angular	36,96 €	1	



352401

Placas SFERA New

Frontales modulares

FRONTALES PARA MÓDULO DE PULSADORES

Artículo	Descripción	PVR		Nota
		2015.02	Emb.	
352011	Frontal 1 pulsador 1 columna	17,23 €	2	
352021	Frontal 2 pulsadores 1 columna	17,45 €	1	
352031	Frontal 3 pulsadores 1 columna	17,77 €	1	
352041	Frontal 4 pulsadores 1 columna	19,25 €	1	
352121	Frontal 2 pulsadores 2 columnas	17,45 €	1	
352141	Frontal 4 pulsadores 2 columnas	18,89 €	1	
352161	Frontal 6 pulsadores 2 columnas	20,66 €	1	
352181	Frontal 8 pulsadores 2 columnas	29,29 €	1	



352011



352021



352031



352041



352121



352141



352161

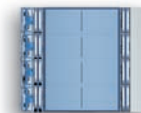

352181

FRONTALES PARA MÓDULOS ADICIONALES

Artículo	Descripción	PVR		Nota
		2015.02	Emb.	
352201	Frontal para módulo directorio	21,60 €	1	
352301	Frontal ciego	13,18 €	1	



352201



352301

FRONTALES PARA MÓDULOS AVANZADOS

Artículo	Descripción	PVR		Nota
		2015.02	Emb.	
352501	Frontal para módulo display 352500	34,66 €	1	
352701	Frontal para módulo teleloop 352700	25,05 €	1	
353201	Frontal para módulo lector RFID 353200	39,14 €	1	
353001	Frontal para módulo teclado 353000	111,61 €	1	

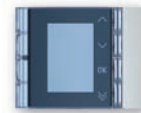

352501



352701



353201



353001

Placas SFERA Robur

Cajas, soportes, marcos y frontales modulares



CAJAS DE EMPOTRAR

Artículo	Descripción	PVR		Nota
		2015.02	Emb.	
350010	Caja de empotrar 1 módulo	11,38 €	1	
350020	Caja de empotrar 2 módulos	13,65 €	1	
350030	Caja de empotrar 3 módulos	16,47 €	1	

NOTA: Sfera Robur es compatible con cajas Sfera New y Serie 7 en instalaciones de 1 columna.
Consultar datos dimensionales en página 142

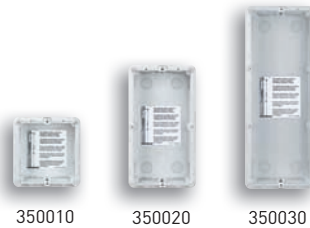

350010

350020

350030

CAJAS DE EMPOTRAR ANTIVANDÁLICA

Artículo	Descripción	PVR		Nota
		2015.02	Emb.	
350110	Caja de empotrar Robur antivandálica 1 módulo	64,71 €	1	
350120	Caja de empotrar Robur antivandálica 2 módulos	70,82 €	1	
350130	Caja de empotrar Robur antivandálica 3 módulos	81,37 €	1	

NOTA: Consultar datos dimensionales en página 142.



350110

350120

350130

SOPORTES

Artículo	Descripción	PVR		Nota
		2015.02	Emb.	
350315	Soporte Robur 1 módulo	38,76 €	1	
350325	Soporte Robur 2 módulos	40,80 €	1	
350335	Soporte Robur 3 módulos	44,37 €	1	

NOTA: Consultar datos dimensionales en página 142.



350315

350325

350335

MARCOS

Artículo	Descripción	PVR		Nota
		2015.02	Emb.	
370415	Marco Robur 1 módulo	148,92 €	1	
370425	Marco Robur 2 módulos	155,04 €	1	
370435	Marco Robur 3 módulos	171,36 €	1	

NOTA: Consultar datos dimensionales en página 142.



370415

370425

370435

FRONTALES PARA MÓDULO FÓNICO BÁSICO

Artículo	Descripción	PVR		Nota
		2015.02	Emb.	
351005	Frontal Robur módulo fónico básico	46,57 €	1	
351015	Frontal Robur módulo fónico básico con 1 pulsador 1 columna	66,16 €	1	
351025	Frontal Robur módulo fónico básico con 2 pulsadores 1 columna	79,01 €	1	
351045	Frontal Robur módulo fónico básico con 2 pulsadores 2 columnas	84,61 €	1	
351085	Frontal Robur módulo fónico básico con 4 pulsadores 2 columnas	110,34 €	1	

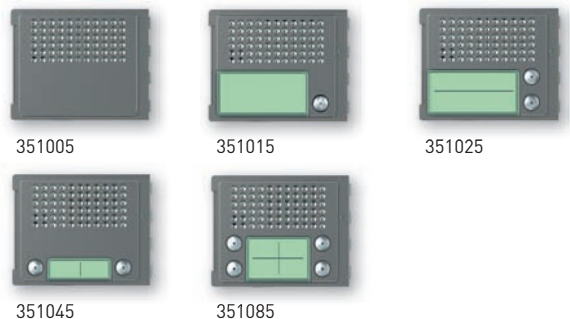

351005

351015

351025

351045

351085

FRONTALES PARA MÓDULO FÓNICO

Artículo	Descripción	PVR		Nota
		2015.02	Emb.	
351105	Frontal Robur módulo fónico	63,59 €	1	
351115	Frontal Robur módulo fónico con 1 pulsador 1 columna	90,32 €	1	
351125	Frontal Robur módulo fónico con 2 pulsadores 1 columna	107,88 €	1	
351145	Frontal Robur módulo fónico con 2 pulsadores 2 columnas	115,52 €	1	
351185	Frontal Robur módulo fónico con 4 pulsadores 2 columnas	150,65 €	1	

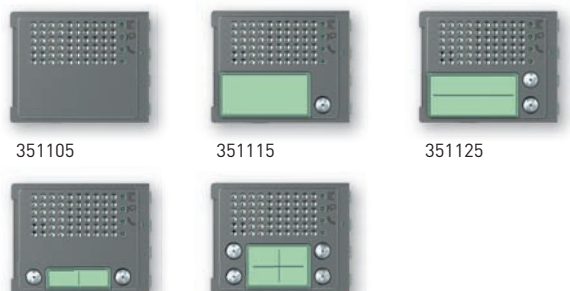

351105

351115

351125

351145

351185

Artículo Tegui - Artículo BTicino

Placas SFERA Robur

Frontales modulares

FRONTALES PARA MÓDULO AUDIO/VÍDEO

Artículo	Descripción	PVR		Emb.	Nota
		2015.02			
351205	Frontal Robur módulo audio/vídeo	85,57 €		1	
351215	Frontal Robur módulo audio/vídeo con 1 pulsador	108,36 €		1	
351225	Frontal Robur módulo audio/vídeo con 2 pulsadores	114,00 €		1	



351205



351215



351225

FRONTALES PARA MÓDULO AUDIO/VÍDEO GRAN ANGULAR

Artículo	Descripción	PVR		Emb.	Nota
		2015.02			
351305	Frontal Robur cámara gran angular	92,41 €		1	
351315	Frontal Robur cámara gran angular con 1 pulsador	117,03 €		1	
351325	Frontal Robur cámara gran angular con 2 pulsadores	123,12 €		1	



351305



351315



351325

FRONTAL PARA MÓDULO VÍDEO D/N GRAN ANGULAR

Artículo	Descripción	PVR		Emb.	Nota
		2015.02			
352405	Frontal Robur cámara D/N con gran angular	115,95 €		1	



352405

FRONTALES PARA MÓDULO DE PULSADORES

Artículo	Descripción	PVR		Emb.	Nota
		2015.02			
352035	Frontal Robur 3 pulsadores 1 columna	44,41 €		1	
352045	Frontal Robur 4 pulsadores 1 columna	48,12 €		1	
352165	Frontal Robur 6 pulsadores 2 columnas	46,41 €		1	
352185	Frontal Robur 8 pulsadores 2 columnas	58,58 €		1	



352035



352045



352165



352185

FRONTALES PARA MÓDULOS ADICIONALES

Artículo	Descripción	PVR		Emb.	Nota
		2015.02			
352205	Frontal Robur para módulo directorio	53,98 €		1	
352305	Frontal Robur ciego	33,44 €		1	



352205



352305

FRONTALES PARA MÓDULOS AVANZADOS

Artículo	Descripción	PVR		Emb.	Nota
		2015.02			
352505	Frontal Robur para módulo display 352500	94,55 €		1	
352705	Frontal Robur para módulo teleloop 352700	68,33 €		1	
353205	Frontal Robur para módulo lector RFID 353200	97,84 €		1	
353005	Frontal Robur para módulo teclado 353000	304,38 €		1	



352505



352705



353205



353005

Placas SERIE 7

Cajas, soportes y módulos electrónicos



CAJAS DE EMPOTRAR

Artículo	Descripción	PVR		Nota
		2015.02	Emb.	
375601	Caja de empotrar 1 módulo.	9,00 €	2	
375602	Caja de empotrar 2 módulos.	11,87 €	1	
375603	Caja de empotrar 3 módulos.	14,32 €	1	
375604	Caja de empotrar 4 módulos.	18,54 €	1	
375605	Caja de empotrar 5 módulos.	20,18 €	1	

NOTA: Consultar datos dimensionales en página 142.

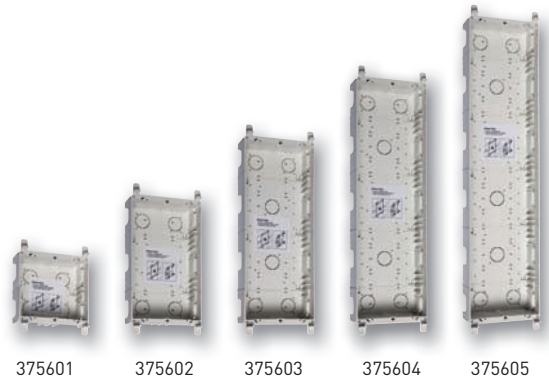

375601 375602 375603 375604 375605

SOPORTES

Artículo	Descripción	PVR		Nota
		2015.02	Emb.	
375610	Soporte 1 módulo.	27,89 €	1	
375620	Soporte 2 módulos.	28,36 €	1	
375630	Soporte 3 módulos.	33,79 €	1	
375640	Soporte 4 módulos.	40,65 €	1	
375650	Soporte 5 módulos.	47,59 €	1	

NOTA: Consultar datos dimensionales en página 142.



375610 375620 375630 375640 375650

MÓDULO AUDIO/VÍDEO COLOR

Artículo	Descripción	PVR		Nota
		2015.02	Emb.	
376099	Módulo audio/vídeo con señalización acústica y luminosa para placas Serie 7 en instalaciones 2 hilos. Mismas características que ref. 376098. Incorpora señalización mediante LEDs de colores y avisos acústicos de los eventos del sistema: Puerta abierta, sistema ocupado, en conversación... Compatible con módulo display para la composición de placas de calle matriciales. Permite orden de configuración invertido en placas de pulsadores. Debe completarse con frontales "Audio/Vídeo con señalización".	644,70 €	1	



376099

Placas SERIE 7

Módulos electrónicos

MÓDULO FÓNICO AUDIO

Artículo	Descripción	PVR		Emb.	Nota
		2015.02			
376095	Módulo fónico audio para placas Serie 7 en instalaciones 2 hilos. Compatible con módulo display. Incorpora 4 pulsadores de llamada en 2 columnas. Permite crear placas de hasta 52 pulsadores. Indicación acústica de ocupado y tiempo de activación de la cerradura configurable. La conexión a la instalación se realiza mediante borne extraíble incluido. El tarjetero portanombre está iluminado con LED naranja. Suministrado con latiguillo de 60 cm para módulos de pulsadores 2 hilos. Debe completarse con frontales para grupo fónico.	251,48 €		1	



376095

MÓDULO DE PULSADORES

Artículo	Descripción	PVR		Emb.	Nota
		2015.02			
376007	Módulo con 8 pulsadores de llamada en 2 columnas para placas Serie 7 en instalaciones 2 hilos. Las conexiones entre módulos se realizan con el cable plano incluido. Iluminación de las etiquetas porta nombre mediante LED naranja. Incluye latiguillo de 15 cm. para electrónica 2 hilos. Debe completarse con frontales para módulos de pulsadores.	33,16 €		1	



376007

MÓDULO DE SEÑALIZACIÓN

Artículo	Descripción	PVR		Emb.	Nota
		2015.02			
376002	Módulo de señalización 2 hilos. Incorpora ventana de 1/2 módulo y 4 pulsadores en 2 columnas (consume 8 códigos de llamada). Iluminación de la ventana y las etiquetas porta-nombre mediante LED blanco y naranja, respectivamente. Incluye latiguillo de 15 cm. para electrónica 2 hilos. Debe completarse con frontales para módulos de señalización.	35,83 €		1	



376002

ACCESORIOS

Artículo	Descripción	PVR		Emb.	Nota
		2015.02			
376003	Cable plano de extensión de 60 cm. para conector módulos 2 hilos Serie 7 cuando se instalan 2 placas de lado.	5,54 €		1	
376008	Latiguillo inversor largo, de 60 cm, necesario entre los módulos de pulsadores 6º y 7º.	7,61 €		1	*
376009	Latiguillo inversor corto, de 15 cm, necesario entre los módulos de pulsadores 6º y 7º.	6,96 €		1	



376003



376008

Placas SERIE 7

Módulos electrónicos



MÓDULO DISPLAY

Artículo	Descripción	PVR		
		2015.02	Emb.	Nota
376200	Modulo display para placas matriciales Serie 7. Incorpora display gráfico de grandes dimensiones y teclas de navegación para seleccionar el residente a llamar en el directorio y realizar la llamada. Pantalla inicial personalizable. Proporciona información sobre el estado del sistema mediante intuitivos iconos: puerta abierta, en conversación, llamada finaliza, etc. Ampliable opcionalmente con módulo teclado para realizar llamada numérica, alfanumérica o búsqueda alfabética en el directorio. Configuración por menú o mediante software suministrado. Debe completarse con perfil ref. 375200.	492,01 €	1	



376200

MÓDULO TECLADO

Artículo	Descripción	PVR		
		2015.02	Emb.	Nota
376160	Módulo teclado opcional para placas matriciales Serie 7. Permite realizar llamada de tipo numérico, alfanumérico y la búsqueda alfabética en el directorio así como la apertura de la puerta mediante código en placas matriciales Serie 7 dotadas de display. Debe acompañar obligatoriamente a un módulo display ref. 376200. Requiere perfil ref. 375160.	318,70 €	1	



376160

MÓDULO DIRECTORIO

Artículo	Descripción	PVR		
		2015.02	Emb.	Nota
376150	Módulo de señalización completo para la creación de directorios en placas matriciales Serie 7. Permite incluir una listado o matriz que relaciones vivienda – número a introducir para realizar la llamada u otras informaciones como el número de la calle, nombre del edificio, etc. También utilizable en placas de pulsadores. Iluminación mediante LED blanco regulable en 3 niveles. Requiere perfil ref. 375150.	38,07 €	1	



376150

Placas SERIE 7

Frontales modulares

FRONTALES PARA MÓDULO FÓNICO

Artículo	Descripción	PVR		Nota
		2015.02	Emb.	
375180	Frontal módulo fónico.	21,83 €	1	
375310	Frontal módulo fónico con 1 pulsador 1 columna.	25,13 €	1	
375320	Frontal módulo fónico con 2 puls. 1 col.	29,83 €	1	
375420	Frontal módulo fónico con 2 puls. 2 col.	28,81 €	1	
375440	Frontal módulo fónico con 4 puls. 2 col.	34,92 €	1	



FRONTALES PARA FÓNICO AUDIO/VÍDEO

Artículo	Descripción	PVR		Nota
		2015.02	Emb.	
375190	Frontal cámara y módulo fónico.	25,08 €	1	
375510	Frontal cámara, módulo fónico con 1 pulsador.	32,06 €	1	
375520	Frontal cámara, módulo fónico con 2 pulsadores.	33,78 €	1	

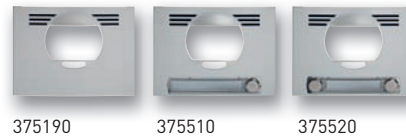

FRONTALES AUDIO/VÍDEO CON SEÑALIZACIÓN

Artículo	Descripción	PVR		Nota
		2015.02	Emb.	
375530	Frontal cámara y módulo fónico.	25,54 €	1	
375540	Frontal cámara, módulo fónico con 1 pulsador.	32,35 €	1	

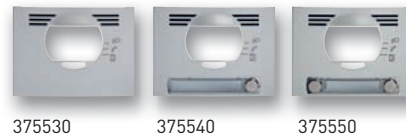

FRONTALES PARA MÓDULO DE PULSADORES

Artículo	Descripción	PVR		Nota
		2015.02	Emb.	
375110	Frontal 1 pulsador 1 columna.	7,63 €	1	
375120	Frontal 2 pulsadores 1 columna.	8,10 €	1	
375130	Frontal 3 pulsadores 1 columna.	8,97 €	1	
375140	Frontal 4 pulsadores 1 columna.	9,72 €	1	
375220	Frontal 2 pulsadores 2 columnas.	8,10 €	1	
375240	Frontal 4 pulsadores 2 columnas.	9,84 €	1	
375260	Frontal 6 pulsadores 2 columnas.	11,82 €	1	
375280	Frontal 8 pulsadores 2 columnas.	16,76 €	1	



FRONTALES PARA MÓDULO DE SEÑALIZACIÓN

Artículo	Descripción	PVR		Nota
		2015.02	Emb.	
375340	Frontal señalización 1 ventana.	10,68 €	1	
375350	Frontal señalización 1 ventana con 1 puls. 1 col.	11,93 €	1	
375360	Frontal señalización 1 ventana con 2 puls. 1 col.	11,95 €	1	
375450	Frontal señalización 1 ventana con 2 puls. 2 col.	13,06 €	1	
375460	Frontal señalización 1 ventana con 4 puls. 2 col.	14,57 €	1	

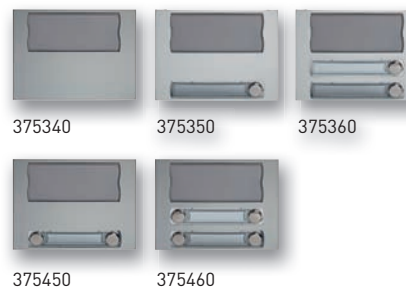

Placas SERIE 7

Frontales modulares



FRONTALES PARA MÓDULO DISPLAY

Artículo	Descripción	PVR		Emb.	Nota
		2015.02			
375200	Frontal para módulo display 376200.	28,51 €		1	



375200

FRONTALES PARA MÓDULO TECLADO

Artículo	Descripción	PVR		Emb.	Nota
		2015.02			
375160	Frontal para módulo teclado 376160.	30,35 €		1	



375160

FRONTALES PARA MÓDULO DIRECTORIO

Artículo	Descripción	PVR		Emb.	Nota
		2015.02			
375150	Frontal para módulo directorio 376150.	15,59 €		1	



375150

MÓDULO CIEGO

Artículo	Descripción	PVR		Emb.	Nota
		2015.02			
375100	Frontal ciego.	9,84 €		1	



375100

ACCESORIOS

Artículo	Descripción	PVR		Emb.	Nota
		2015.02			
375690	Juego tapas soporte.	14,57 €		1	



375690

Ejemplo de montaje – SFERA NEW

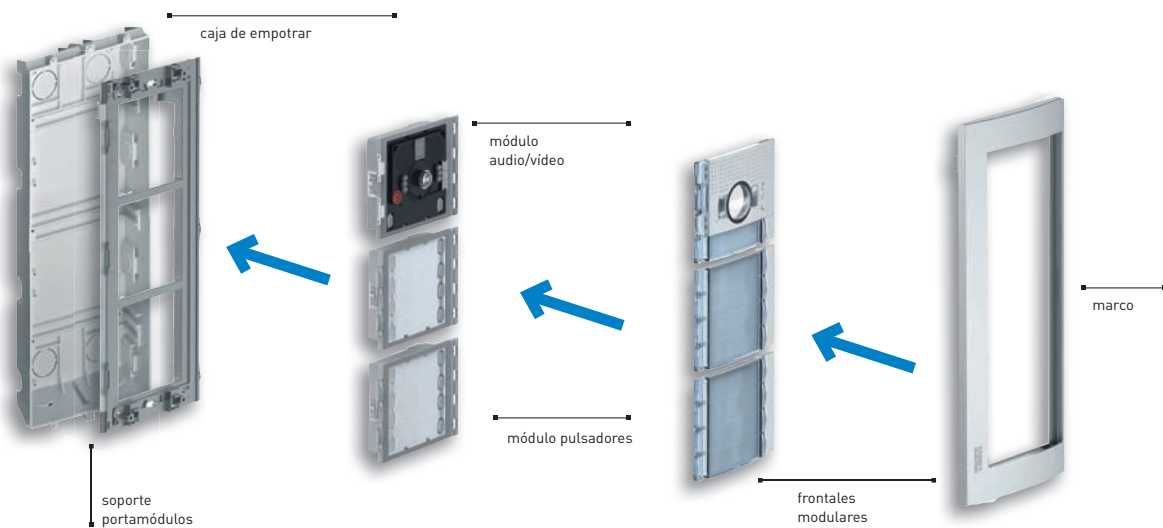

Ejemplo de montaje – SFERA ROBUR

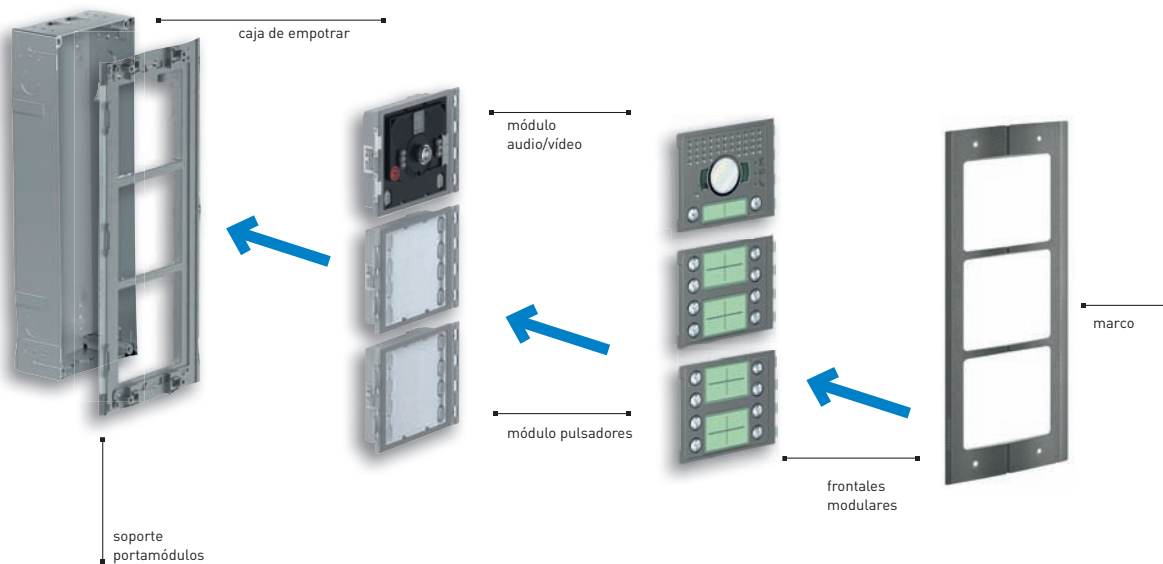

Ejemplo de montaje – SERIE 7

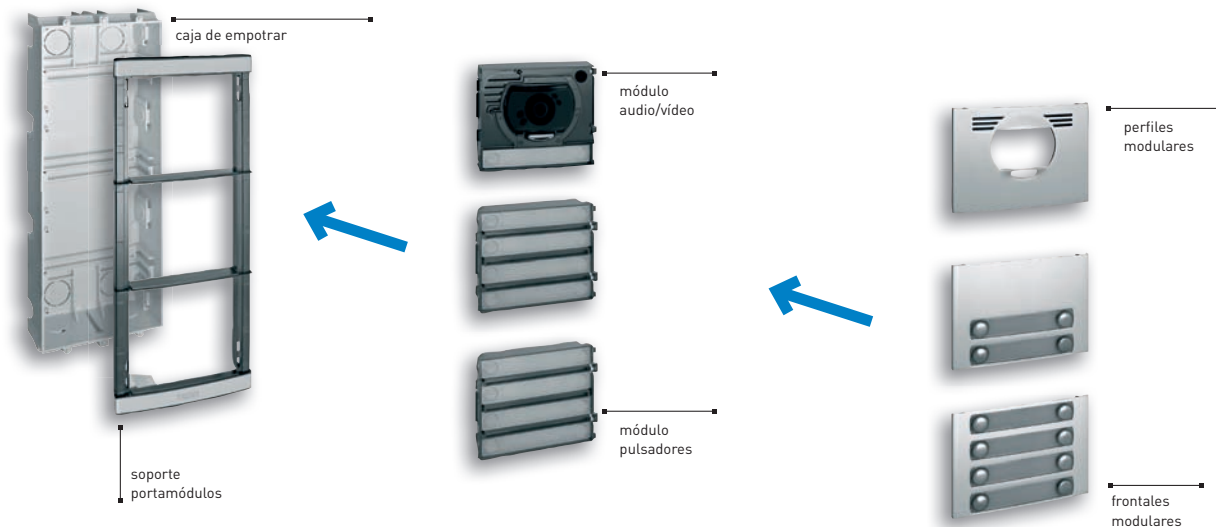

PLACAS VÍDEO ANTIVANDÁLICAS LÍNEA 2000 METAL - EMPOTRAR

Placas de calle vídeo antivandálicas con telecámara color orientable en +- 20º, tanto en vertical como en horizontal. Cuerpo de aleación metálica de alta resistencia. Tornillos de seguridad y grados de protección IP54 e IK10. Señalización acústica y visual de los distintos eventos: comunicación, puerta abierta, ocupado, etc. mediante pictogramas y leds de color. Iluminación del porta-rótulos en color azul. Se suministra con caja de empotrar de 1 módulo.



Artículo	Descripción	PVR		
		2015.02	Emb.	Nota
343001	Placa vídeo color L2000 Metal de empotrar. 1 llamada.	725,68 €	1	
343002	Como anterior. 2 llamadas.	830,32 €	1	*

NOTA: Consultar datos dimensionales en página 146.

PLACAS LÍNEA 2000 METAL - SUPERFICIE

Placas de calle vídeo de superficie con telecámara color orientable en +- 15º, tanto en vertical como en horizontal. Cuerpo de aleación metálica de alta resistencia. Tornillos de seguridad. Señalización acústica y visual de los distintos eventos: comunicación, puerta abierta, ocupado... mediante pictogramas y leds de color. Iluminación del porta-rótulos en color azul.



Artículo	Descripción	PVR		
		2015.02	Emb.	Nota
342991	Placa vídeo color L2000 Metal de superficie. 1 llamada.	981,18 €	1	
342992	Como anterior. 2 llamadas.	1.029,64 €	1	*

NOTA: Consultar datos dimensionales en página 146.

Placas de calle audio de superficie. Cuerpo de aleación metálica de alta resistencia. Iluminación del porta-rótulos en color azul.

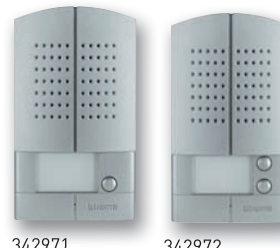

342971	Placa audio L2000 Metal de superficie. 1 llamada.	252,42 €	1	
342972	Como anterior. 2 llamadas.	266,72 €	1	*

NOTA: Consultar datos dimensionales en página 146.

FRONTALES L2000 METAL - SUPERFICIE

Permiten convertir una placa L2000 en L2000 Metal o reponer la parte frontal de la placa.



Artículo	Descripción	PVR		
		2015.02	Emb.	Nota
342995	Frontal L2000 Metal de superficie. 1 llamada. Para placa ref. 342991.	79,37 €	1	*
342996	Frontal L2000 Metal de superficie. 2 llamadas. Para placa ref. 342992.	81,24 €	1	*

NOTA: Consultar datos dimensionales en página 146.

PLACAS LÍNEA 2000 - SUPERFICIE

Placas de calle de superficie. Iluminación del porta-rótulos en color verde.



Artículo	Descripción	PVR		
		2015.02	Emb.	Nota
342911	Placa exterior audio. Iluminación del porta-rótulos mediante LED verde. 1 llamada.	246,21 €	1	*
342921	Como anterior. 2 llamadas.	262,63 €	1	*

NOTA: Consultar datos dimensionales en página 146.

342911

Placas monobloc

SERIE 600

CAJA DE EMPOTRAR PARA PLACAS SERIE 600

Cajas de empotrar antivandalismo en acero para placas y repertorios Serie 600. Suministradas con distanciadores para la correcta separación entre cajas en instalaciones con placa repertorio.

Artículo	Descripción	PVR	Emb.	Nota
		2015.02		
376062	Caja de empotrar para placa vídeo Serie 600.	75,72 €	1	
376061	Caja de empotrar para placa audio Serie 600.	69,89 €	1	*



376062

376061

PLACAS ANTIVANDÁLICAS SERIE 600

Placas antivandálicas en acero inoxidable 316L con teclado matricial grabado por láser para llamada por código o por repertorio. Llamada por código hasta 5.000 viviendas. Llamada por repertorio hasta 500 viviendas con mensaje (nombre + apellido + mensaje) o hasta 1.000 viviendas sin mensaje (nombre + apellido). Amplio display gráfico informativo para navegación en el repertorio y señalización visual de estado. Incorpora función de acceso codificado con hasta 5 códigos de apertura de puerta programables. Permiten la programación mediante PC y se suministran con tornillos y llave de seguridad.

Artículo	Descripción	PVR	Emb.	Nota
		2015.02		
376065	Placa vídeo color 2 hilos antivandálica Serie 600.	2.244,60 €	1	
376064	Placa audio 2 hilos antivandálica Serie 600.	1.374,59 €	1	*

NOTA: Consultar datos dimensionales en página 145.



376065

376064

PLACAS REPERTORIO ANTIVANDÁLICAS SERIE 600

Placas completas para la inclusión del directorio de residentes y códigos de llamada. Iluminación mediante LED blanco con nivel ajustable.

Artículo	Descripción	PVR	Emb.	Nota
		2015.02		
376067	Placa repertorio vídeo Serie 600 con capacidad para 90 nombres aprox. 3 ventanas.	603,78 €	1	*
376066	Placa repertorio audio Serie 600 con capacidad para 60 nombres aprox. 2 ventanas.	514,59 €	1	*

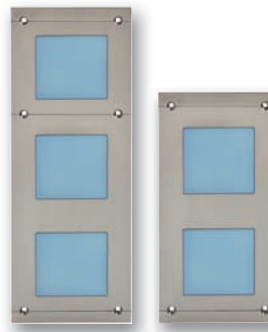

376067

376066

Placas monobloc
AXOLUTE Outdoor



CAJA DE EMPOTRAR

Artículo	Descripción	PVR		Emb.	Nota
		2015.02			
339313	Caja de empotrar antivandálica en acero. 3 módulos.	105,44 €		1	*



339313

MARCOS DE ACABADO CON BASTIDOR

Marcos de acabado con bastidor de 3 módulos para placas AXOLUTE Outdoor. Suministrado con llave de seguridad antirrobo para el montaje y montaje de la placa. Compatible con cajas SFERA CLASSIC y TERSYSTEM de 3 módulos. Se recomienda caja antivandálica ref. 339313.

Artículo	Descripción	PVR		Emb.	Nota
		2015.02			
339213	Bastidor + marco en acabado acero con contorno en azul. Forma rectangular. 11 mm de resalto en la pared.	732,23 €		1	*
339223	Bastidor + marco en acabado latón con contorno en verde. Combina líneas rectas y curvas. 13,5 mm de resalto en la pared.	922,58 €		1	*



339213



339223

MÓDULO ELECTRÓNICO AXOLUTE OUTDOOR

Artículo	Descripción	PVR		Emb.	Nota
		2015.02			
349140	Módulo electrónico que incluye grupo fónico, telecámara motorizada y display 3,5" a color. Teclado alfanumérico retroiluminado con LED azul para el acceso a la agenda o la introducción de códigos. Permite personalizar la pantalla de bienvenida con texto o logotipos personalizados. Frontal de cristal de alta resistencia, de 5 mm de grosor y con teclas capacitivas. Grados de protección IP54 e IK07. Conexión a BUS 2 hilos o dorsal IP. Integra lector de proximidad RFID para el control de accesos mediante llavero trasponder. Configuración mediante menú en pantalla o por software para PC.	2.257,71 €		1	*



349140

Placas monobloc

AXOLUTE Outdoor



ACCESORIOS PARA CONTROL DE ACCESOS

Artículo	Descripción	PVR 2015.02	Emb.	Nota
348402	Programador de llaves transponder.	171,21 €	1	*
348200	Llave transponder negra.	8,82 €	10	*
348203	Llave transponder azul.	8,82 €	10	*



AXOLUTE OUTDOOR: INSTALACIÓN

Máxima simplicidad de montaje

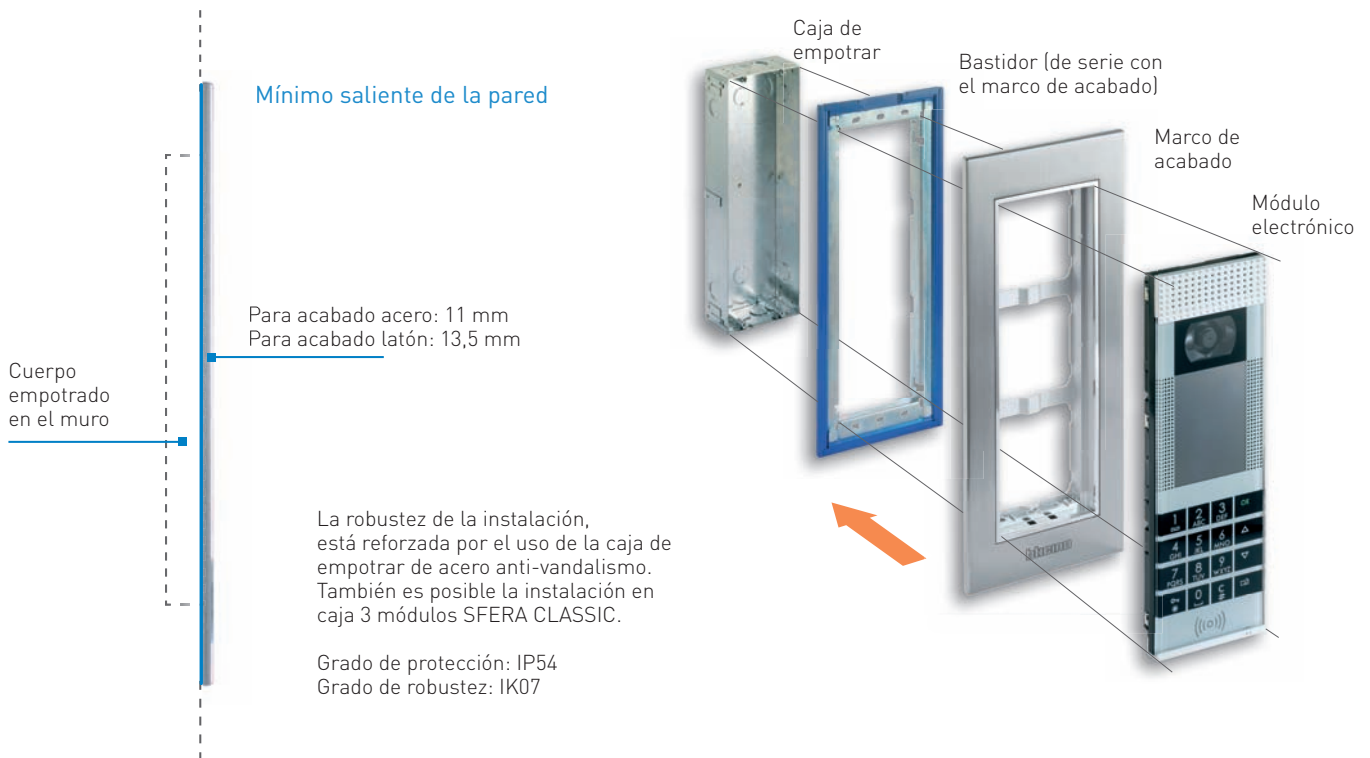

CLASE 100V12E MONITOR MANOS LIBRES

Artículo	Descripción	PVR		Emb.	Nota
		2015.02			
374497	Unidad interior de vídeo a color manos libres de 2 HILOS, con circuito inductivo. Preparada para distintos tipos de instalaciones, dependiendo de los accesorios usados: montaje superficial, montaje empotrado, sobremesa, con teléfono e inclinado, tanto en superficie como empotrado. Con pantalla LCD a color de 4,3 pulgadas (16:9). Teclas disponibles: activación de placa exterior/desplazamiento en pantalla, apertura de cerradura, control de luces de escaleras, conexión manos libres y 4 teclas configurables. Según los configuradores conectados (M), las 4 teclas configurables realizarán distintas funciones (p. ej., intercomunicación, activación de cerradura adicional, activaciones genéricas). LED utilizados para: exclusión de llamada, estado de puerta y conexión con placa exterior. Posibilidad de ajuste del volumen del sonido y del tono de llamada (con exclusión de llamada), así como del color de la pantalla, brillo y contraste, mediante las teclas basculantes correspondientes, después de acceder al menú con las teclas especiales. 16 tonos de llamada distintos disponibles. Para el montaje de superficie, debe emplearse la abrazadera suministrada. Para el resto de las instalaciones, es preciso adquirir por separado los accesorios pertinentes. El dispositivo debe configurarse.	399,00 €		1	



374497

NOTA: Consultar datos dimensionales en página 147.

CLASE 100V12B MONITOR MANOS LIBRES

Artículo	Descripción	PVR		Emb.	Nota
		2015.02			
374495	Unidad interior de vídeo a color manos libres de 2 HILOS para montaje superficial o instalación de sobremesa (el soporte específico debe adquirirse por separado). Con pantalla LCD a color de 3,5 pulgadas. Teclas disponibles: activación de placa exterior/desplazamiento por pantalla, apertura de cerradura, control de luces de escaleras y conexión manos libres. LED utilizados para: exclusión de llamada, estado de puerta y conexión con placa exterior. Ajuste independiente para: volumen de timbre (con exclusión de llamada), volumen de altavoz, brillo y color de pantalla. 16 tonos de llamada distintos disponibles. Para el montaje de superficie, debe emplearse la abrazadera suministrada. El dispositivo debe configurarse.	357,00 €		1	



374495

NOTA: Consultar datos dimensionales en página 147.

CLASE 100A12B TELÉFONO MANOS LIBRES

Artículo	Descripción	PVR		Emb.	Nota
		2015.02			
374295	Unidad interior manos libres de 2 HILOS para montaje en pared o instalación de sobremesa (el soporte específico debe adquirirse por separado). Teclas disponibles: activación de placa exterior/desplazamiento por pantalla, apertura de cerradura, control de luces de escaleras y conexión manos libres. LED utilizados para: exclusión de llamada, estado de puerta y conexión con placa exterior. Ajuste independiente para: volumen del timbre (con exclusión de llamada) y volumen del altavoz. 16 tonos de llamada distintos disponibles. Para el montaje de superficie, debe emplearse la abrazadera suministrada. El dispositivo debe configurarse.	160,99 €		1	



374295

NOTA: Consultar datos dimensionales en página 147.

Monitores y teléfonos

CLASSE 100

ACCESORIO PARA MONTAJE EMPOTRADO

Artículo	Descripción	PVR		
		2015.02	Emb.	Nota
344572	Accesorios para montaje empotrado de las unidades interiores de vídeo CLASSE 100V12E (374497). La caja y la abrazadera para el montaje empotrado se suministran con el accesorio.	40,25 €	1	

NOTA: Consultar datos dimensionales en página 147.



344572

ACCESORIO BASCULANTE PARA EL MONTAJE EMPOTRADO

Artículo	Descripción	PVR		
		2015.02	Emb.	Nota
344562	Dispositivo para instalación inclinada en montaje empotrado de la unidad interior de vídeo CLASSE 100V12E (374497). Este tipo de instalación permite al usuario inclinar la unidad interior de vídeo, adaptándola a diferentes ángulos de visión (p. ej., instalación de dispositivos a baja altura para personas con alguna discapacidad). La caja y la abrazadera flotante para el montaje empotrado se suministran con el accesorio.	60,37 €	1	



344562

ACCESORIO BASCULANTE PARA EL MONTAJE EN PARED

Artículo	Descripción	PVR		
		2015.02	Emb.	Nota
344592	Dispositivo para instalación inclinada en montaje en pared de la unidad interior de vídeo CLASSE 100V12E (374497). Este tipo de instalación permite al usuario inclinar la unidad interior de vídeo, adaptándola a diferentes ángulos de visión (p. ej., instalación de dispositivos a baja altura para personas con alguna discapacidad). La abrazadera flotante para el montaje en pared se suministra con el accesorio.	60,37 €	1	

ACCESORIO PARA SOPORTE DE MESA Y CABLE

Artículo	Descripción	PVR		
		2015.02	Emb.	Nota
344552	Accesorio para instalación de sobremesa de todas las unidades interiores CLASSE 100.	61,28 €	1	

NOTA: Consultar datos dimensionales en página 147.

336803	Cable de 8 vías con conector para instalación de sobremesa.	25,15 €	1	
---------------	---	----------------	---	--

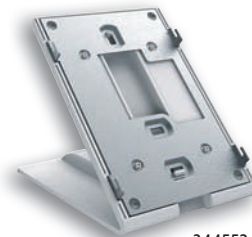

344552

ACCESORIO TELÉFONO

Artículo	Descripción	PVR		
		2015.02	Emb.	Nota
344582	Accesorio para montaje de superficie o instalación de sobremesa con teléfono en el lateral (el soporte debe adquirirse por separado) para la unidad interior de vídeo CLASSE 100V12E (374497). Con este tipo de instalación, el dispositivo puede utilizarse para la comunicación bidireccional: mediante el teléfono y el modo manos libres. El accesorio incluye base para el alojamiento y el montaje en pared de la unidad interior de vídeo y el teléfono de audio integrado. Se necesitan 2 soportes ref. 344552 para la instalación de sobremesa no suministradas.	60,37 €	1	

NOTA: Consultar datos dimensionales en página 147.

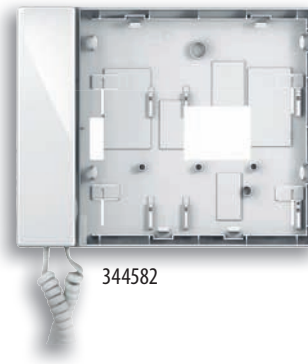

344582

MARCO EMBELLECEDOR

Artículo	Descripción	PVR		
		2015.02	Emb.	Nota
374027	Marco destinado a cubrir los desperfectos o suciedad de la pared al sustituir un teléfono o monitor antiguo. Compatible con ambas unidades interiores de vídeo CLASSE 100.	21,09 €	1	

Artículo Tegni - Artículo BTicino

CLASSE 300V13E MONITOR MANOS LIBRES

Artículo	Descripción	PVR		Emb.	Nota
		2015.02			
344612	<p>Unidad interior de vídeo a color manos libres de 2 HILOS, con circuito inductivo y pantalla táctil LCD de 7" – acabado claro.</p> <p>Dispone de teclas capacitivas para el control de las principales funciones de videoportero: apertura de cerradura, conexión manos libres, activación de la placa exterior/ciclado de cámaras y pulsadores preferidos (configurables para activación de las acciones rápidas que el usuario utiliza más frecuentemente – p.e. encendido luz de escalera, intercomunicación,...). Guía táctil para un fácil acceso a los pulsadores capacitivos de apertura de cerradura y activación manos libres. LED de señalización para: exclusión de la llamada y presencia de mensajes de la central de conserjería y memoria. Acceso a la configuración y funciones a través de la pantalla táctil. Funciones MEMO – para la escritura a través de teclado o grabación vocal de los mensajes y/o notas para otros residentes de la vivienda (p.e. llamar al fontanero, hacer la compra,...). Posibilidad de comunicación vocal con la central de conserjería – si está instalada – después de realizarse la llamada. La unidad interna debe ser configurada a través de los configuradores físicos o desde el menú, el cual ofrece una mayor personalización de funciones y textos asociados. 16 tonos diferentes de llamada seleccionables. Instalación de pared a través de soporte suministrado y de sobremesa (con el soporte 344632) a adquirir de manera separada.</p>	499,00 €		1	
344613	Como el anterior pero en acabado oscuro.	499,00 €		1	



344612



344613

NOTA: Consultar datos dimensionales en página 147.

CLASSE 300V13M MONITOR MANOS LIBRES CON MEMORIA

Artículo	Descripción	PVR		Emb.	Nota
		2015.02			
344622	<p>Unidad interior de vídeo a color manos libres de 2 HILOS, con circuito inductivo y pantalla táctil LCD de 7" y contestador automático con memoria de audio y video de la llamada – acabado claro.</p> <p>Dispone de teclas capacitivas para el control de las principales funciones de videoportero: apertura de cerradura, conexión manos libres, activación de la placa exterior/ciclado de cámaras y pulsadores preferidos (configurables para activación de las acciones rápidas que el usuario utiliza más frecuentemente – p.e. encendido luz de escalera, intercomunicación,...). Guía táctil para un fácil acceso a los pulsadores capacitivos de apertura de cerradura y activación manos libres. LED de señalización para: exclusión de la llamada y presencia de mensajes de la central de conserjería y memoria. Acceso a la configuración y funciones a través de la pantalla táctil. Funciones MEMO – para la escritura a través de teclado o grabación vocal de los mensajes y/o notas para otros residentes de la vivienda (p.e. llamar al fontanero, hacer la compra,...). Posibilidad de comunicación vocal con la central de conserjería – si está instalada – después de realizarse la llamada. La unidad interna debe ser configurada a través de los configuradores físicos o desde el menú, el cual ofrece una mayor personalización de funciones y textos asociados. 16 tonos diferentes de llamada seleccionables. Instalación de pared a través de soporte suministrado y de sobremesa (con el soporte 344632) a adquirir de manera separada.</p>	549,00 €		1	



344622

NOTA: Consultar datos dimensionales en página 147.

ACCESORIO PARA SOPORTE DE MESA Y CABLE

Artículo	Descripción	PVR		Emb.	Nota
		2015.02			
344632	Accesorio para instalación de sobremesa de todas las unidades interiores CLASSE 300.	60,37 €		1	
336803	Cable de 8 vías con conector para instalación de sobremesa.	25,15 €		1	



344632

Monitores y teléfonos

SWING y SERIE 7

MONITOR SWING

Artículo	Descripción	PVR		Emb.	Nota
		2015.02			
374455	Monitor SWING color 2 hilos con pantalla de 4". Dotado de pulsador para abrepuertas y cuatro pulsadores adicionales (0-1-2-3), cuya modalidad de funcionamiento es seleccionable mediante configuración. 17 tipos de melodías seleccionables. Regulación de la imagen y del volumen de llamada con exclusión. Función despacho profesional y posibilidad de indicación del estado de la puerta. Conexión a la instalación se realiza mediante borne extraíble incluido. Llamada de planta mediante pulsador convencional. Instalable en pared mediante soporte incluido. No requieren base.	318,36 €		1	



374455

NOTA: Consultar datos dimensionales en página 148.

MONITOR SWING BASE

Artículo	Descripción	PVR		Emb.	Nota
		2015.02			
374460	Monitor SWING B/N 2 hilos con pantalla de 4". Dotado de pulsador para abrepuertas y pulsadores adicionales para las funciones de intercomunicación, luz de escalera, videocontrol o llamada a conserjería. 17 tipos de melodías seleccionables. Regulación de la imagen y del volumen de llamada con exclusión. Posibilidad de indicación del estado de la puerta. Conexión a la instalación se realiza mediante borne extraíble incluido. Llamada de planta mediante pulsador convencional. Instalable en pared mediante soporte incluido. No requieren base.	205,46 €		1	



374460



- Intercomunicación
- Luz escalera
- Videocontrol
- Abrepuertas

NOTA: Consultar datos dimensionales en página 148.

TELÉFONO SWING

Artículo	Descripción	PVR		Emb.	Nota
		2015.02			
374270	Teléfono SWING para instalaciones 2 hilos dotado de pulsador para abrepuertas y cuatro pulsadores adicionales (0-1-2-3), cuya modalidad de funcionamiento es seleccionable mediante configuración. 17 tipos de melodías seleccionables. Regulación de la imagen y del volumen de llamada con exclusión. Función despacho profesional y posibilidad de indicación del estado de la puerta. Llamada de planta mediante pulsador convencional.	68,46 €		1	



374270

NOTA: Consultar datos dimensionales en página 148.

TELÉFONO SERIE 7

Artículo	Descripción	PVR		Emb.	Nota
		2015.02			
374290	Teléfono básico T-75E SERIE 7 para instalaciones 2 hilos dotado con un pulsador abertura cerradura y un pulsador para funciones auxiliares.	42,16 €		1	



374290

NOTA: Consultar datos dimensionales en página 148.

Monitores y teléfonos

AXOLUTE



VIDEO STATION AXOLUTE NIGHTER & WHICE

Artículo	Descripción	PVR		
		2015.02	Emb.	Nota
349320	Video Station AXOLUTE Nighter. Monitor manos libres para instalaciones de vídeo 2 hilos. Amplio display LCD color de 8" y menú por iconos. Superficie completamente de cristal con 8 mm de espesor. Integrables con el sistema My Home y dotado de un menú en pantalla personalizable mediante PC que permite la gestión de las siguientes funciones: Videoportero, intercomunicación, termorregulación, difusión sonora, escenarios de automatización y sistema de alarma. En instalaciones integradas con difusión sonora se comporta como un amplificador y permite reproducir todas las fuentes de audio de la instalación. Conectable a interfaz multimedia. Teclado capacitivo con teclas dedicadas para la navegación, autoencendido, abrepuertas, mute, luz de escalera, exclusión de llamada, conexión manos libres y buscapersonas. Instalación en superficie con soporte suministrado y sólo 25 mm de grosor. Requiere alimentador dedicado ref. 346020. Acabado negro.	1.842,78 €	1	
349321	Video Station AXOLUTE Whice. Como anterior. Acabado blanco.	1.842,78 €	1	*



349320



349321

AXOLUTE VIDEO DISPLAY

Artículo	Descripción	PVR		
		2015.02	Emb.	Nota
349311	Video Display AXOLUTE. Monitor manos libres para instalaciones de vídeo 2 hilos. Pantalla LCD color de 2,5" y menú por iconos. Compatible con el sistema My Home y dotado de un menú en pantalla personalizable mediante PC que permite la gestión de las siguientes funciones: Videoportero, intercomunicación, termorregulación, difusión sonora, escenarios de automatización y sistema de alarma. Teclas dedicadas para la navegación, autoencendido, abrepuertas, conexión manos libres y buscapersonas. LED de señalización para: exclusión de llamada, estado de puerta, conexión. Se instala en caja de empotrar ref. 506E. Debe completarse con placa de acabado 3+3 módulos de la serie AXOLUTE. Acabado Tech.	930,65 €	1	
349312	Video Display AXOLUTE. Como anterior. Acabado Antracita.	930,65 €	1	*
349313	Video Display AXOLUTE. Como anterior. Acabado Blanco.	930,65 €	1	



349311



349312



349313

NOTA: Consultar datos dimensionales en página 146.

AXOLUTE ETERIS VIDEO DISPLAY

Artículo	Descripción	PVR		
		2015.02	Emb.	Nota
349340	Video Display AXOLUTE ETERIS. Mismas funciones que Video Displays AXOLUTE 349311, 349312 y 349313. Sólo puede instalarse en cajas 528W (albañilería) o PB528W (cartón yeso). Completar con los frontales abajo indicados y las placas específicas de AXOLUTE ETERIS.	930,65 €	1	*
349241	Frontal para Video Display ETERIS ref. 349340. Acabado Tech.	70,27 €	1	*
349242	Como anterior. Acabado Antracita.	70,27 €	1	*
349243	Como anterior. Acabado Blanco.	70,27 €	1	*



349340



349241



349242



349243

NOTA: Consultar datos dimensionales en página 146.

Monitores y teléfonos

LIVINGLIGHT

LIVINGLIGHT VIDEO DISPLAY

Artículo	Descripción	PVR 2015.02	Emb.	Nota
344400	Monitor 2 HILOS manos libres para instalación de empotrar. Cuenta con un display LCD de 2,5" con menú de navegación OSD con iconos personalizables mediante un PC para la gestión de las aplicaciones MY HOME de: videoporteros, termorregulación, difusión sonora, automatización (escenarios) y anti-intrusión. Dotación pulsadores: navegación, autoencendido, apertura cerradura y conexión manos libres. Indicaciones con LEDS para: exclusión timbre, estado puerta y conexión. Puerto USB para la programación / actualización firmware. Instalación en la caja 506E mural de empotrar. Completar con los frontales abajo indicados y las placas específicas de LIVINGLIGHT. Se puede configurar con configuradores físicos o mediante el software de programación y configuración suministrado.	689,11 €	1	
344401	Como anterior - para instalación con las placas «AIR».	758,04 €	1	*
344413	Frontal para Video Display LIVINGLIGHT. Acabado Blanco.	25,02 €	1	
344411	Frontal para Video Display LIVINGLIGHT. Acabado Tech.	25,02 €	1	
344412	Frontal para Video Display LIVINGLIGHT. Acabado Antracita.	25,02 €	1	



344400



344411



344412



344413

NOTA: Consultar datos dimensionales en página 146.

ACCESORIOS INSTALACIÓN PARA VIDEO DISPLAY

Artículo	Descripción	PVR 2015.02	Emb.	Nota
349319	Soporte para la instalación de sobremesa de los monitores AXOLUTE y LIVINGLIGHT Video Display. Conectar a la instalación mediante el cable ref. 336803 y toma de 8 contactos.	69,75 €	1	
336803	Cable para la conexión a la instalación de puestos internos instalados en soporte de sobremesa. Requiere toma de 8 contactos.	25,15 €	1	
506E	Caja de empotrar para AXOLUTE y LIVINGLIGHT Video Display para albañilería.	4,10 €	2	•
PB526	Caja de empotrar para AXOLUTE y LIVINGLIGHT Video Display para cartón yeso.	7,98 €	3	•
528W	Caja de empotrar para AXOLUTE ETERIS Video Display para albañilería.	12,07 €	10	•
PB528W	Caja de empotrar para AXOLUTE ETERIS Video Display para cartón yeso.	21,00 €	5	•

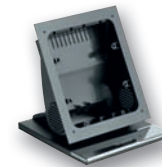

349319

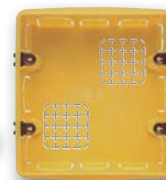

506E



PB526E



336803



528W

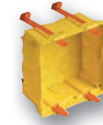

PB528W

Monitores y teléfonos

SISTEMA TELEFÓNICO IRYDE



VÍDEOPORTERO/TELÉFONO IRYDE TOUCH

Artículo	Descripción	PVR	Emb.	Nota
		2015.02		
345020	Teléfono táctil Iryde blanco.	798,72 €	1	
345021	Teléfono táctil Iryde negro.	798,72 €	1	

NOTA: Consultar datos dimensionales en página 149.



345020



345021

ACCESORIOS IRYDE TOUCH

Artículo	Descripción	PVR	Emb.	Nota
		2015.02		
345023	Soporte Iryde de sobremesa.	82,07 €	1	
345024	Soporte Iryde de superficie.	34,19 €	1	

NOTA: Consultar datos dimensionales en página 149.



345023



345024

Monitores y teléfonos

MYHOME_SCREEN10

MYHOME_SCREEN10

Artículo	Descripción	PVR		Emb.	Nota
		2015.02			
MH4893	MyHOME_Screen 10 con pantalla LCD 16:9 de 10" y nueva interfaz gráfica: - Gestión de las funciones MyHOME y Videoportero. - Navegación por zonas. - Gestión de los contenidos multimedia vía USB, tarjeta SD, red LAN e IP. - Gestión de perfiles personalizados. - Posibilidad de personalización de imágenes de fondo de pantalla. Instalación de superficie utilizando caja de empotrar 506E. Acabado blanco. No requiere de placa embellecedora adicional.	2.027,32 €		1	
MH4892	Como anterior. Acabado negro.	2.027,32 €		1	



MH4893



MH4892

NOTA: Consultar datos dimensionales en página 149.



:dispositivos con protocolo de comunicación Open Web Net para el desarrollo de aplicaciones de integración.



TOMAS PARA UNIDADES INTERIORES

Artículo	Descripción	PVR		Emb.	Nota
		2015.02			
336982	Toma 8 vías. LIVINGLIGHT BLANCO.	19,29 €		1	
336983	Toma 8 vías. LIVINGLIGHT ANTRACITA.	19,29 €		1	*
336984	Toma 8 vías. LIVINGLIGHT TECH.	19,29 €		1	*
349418	Toma 8 vías. AXOLUTE BLANCO.	31,23 €		1	
349415	Toma 8 vías. AXOLUTE ANTRACITA.	31,23 €		1	*
349414	Toma 8 vías. AXOLUTE TECH.	31,23 €		1	*
336813	Cable de conexión.	28,92 €		1	*



336982



336983



336984

ALIMENTADORES

Máximo 1 alimentador en cada sección de la instalación aislada galvánicamente. Para añadir alimentación adicional es posible alimentar directamente placas de calle y puestos internos.

Artículo	Descripción	PVR 2015.02	Emb.	Nota
346040	Alimentador 2 hilos audio. 2 hilos con máximo 56 puestos internos. Entrada: 230V, 50/60Hz. Salida: 27V, máx. 600 mA. 8 módulos DIN.	94,35 €	1	
346000	Alimentador tipo E-63 para instalaciones del sistema 2 hilos con máximo 100 puestos internos. Entrada: 230V, 50/60Hz. Salida: 27V, máx. 1.200 mA. 8 módulos DIN.	134,31 €	1	
346020	Alimentador suplementario para alimentación directa de placas de calle, puestos internos y accesorios 2 hilos. Entrada: 230V, 50/60Hz. Salida: 27V, máx. 600 mA. 2 módulos DIN.	154,14 €	1	
346030	Alimentador compacto que integra en un único dispositivo las funciones de alimentador y adaptador vídeo. Permite la instalación de 1 o 2 placas de calle y un montante. Especialmente indicado para pequeñas instalaciones de videoportero como p. ej. las de intercomunicación en la vivienda. Entrada: 230V, 50/60Hz. Salida: 27V, máx. 600 mA. 2 módulos DIN.	175,46 €	1	



346000



346020



346030

NODO AUDIO/VÍDEO - ADAPTADOR DE VÍDEO

Es necesario un adaptador de vídeo o nodo/audio vídeo en las instalaciones de videoportero

Artículo	Descripción	PVR 2015.02	Emb.	Nota
346830	Adaptador de vídeo para instalaciones de videoportero 2 hilos que permite la instalación de 2 placas de calle y un montante o 1 placa de calle y 2 montantes. 2 módulos DIN.	52,64 €	1	
F441	Nodo audio/vídeo con 4 conexiones de entrada y 4 de salida para BUS 2 hilos. Permite conectar hasta 4 placas de calle vídeo o telecámaras 2 hilos como entradas y hasta 4 montantes audio y/o vídeo 2 hilos como salidas. En cada montante se pueden conectar hasta 16 puestos internos y 6 distribuidores de planta. 6 módulos DIN.	180,84 €	1	•



F441



346830

ACCESORIOS DE CONEXIÓN

Artículo	Descripción	PVR 2015.02	Emb.	Nota
346841	Distribuidor de planta de 4 salidas. En cada derivación es posible instalar un máximo de 3 dispositivos (monitores, teléfonos, interfaces...). Por sus reducidas dimensiones cabe en cajetines enlazables y cajas de derivación estándar.	47,53 €	1	
346870	Amplificador vídeo, para utilizar en instalaciones vídeo realizadas con cable no trenzado y de poca sección, donde la distancia entre placa exterior y unidad interior más lejana supera los 50 metros. El dispositivo permite aumentar la distancia entre la placa y el monitor más lejano hasta 100 metros.	77,11 €	1	



346841



346870

Elementos de instalación

INTERFAZ DE VIVIENDA

Artículo	Descripción	PVR 2015.02	Emb.	Nota
346850	Interfaz de vivienda 2 hilos que permite conectar al montante comunitario una instalación de videoportero independiente con placas y telecámaras privadas, intercomunicación y/o integrada con las aplicaciones MY HOME del interior de la vivienda. Permite hasta 5 puestos internos intercomunicantes en cada vivienda. La utilización de la instalación interna del apartamento no bloquea el montante público. Debe instalarse con alimentador 2 hilos y nodo audio/vídeo o con alimentador compacto. 4 módulos DIN.	219,67 €	1	



346850

INTERFAZ DE EXPANSIÓN

Artículo	Descripción	PVR 2015.02	Emb.	Nota
346851	Interfaz de expansión de la instalación 2 hilos. Permite aumentar las distancias entre las placas y las unidades interiores, aumentar el número de dispositivos instalados y crear instalaciones con montantes con fónica independiente y placas de montante. Permite aumentar hasta 10 el número de puestos internos de la vivienda. Debe instalarse con alimentador 2 hilos y nodo audio/vídeo o con alimentador compacto. 4 módulos DIN.	219,67 €	1	



346851

INTERFAZ DE TELECÁMARA SEPARADA

Artículo	Descripción	PVR 2015.02	Emb.	Nota
347400	Interfaz conversor de señal de vídeo de coaxial a BUS 2 hilos para telecámaras a 12Vdc. Permite alimentar directamente la telecámara y asociarla a una placa audio o como cámara adicional en la instalación de videoportero.	159,12 €	1	



347400

RELÉS

Artículo	Descripción	PVR 2015.02	Emb.	Nota
346210	Relé actuador para diversas funciones auxiliares: encendido de luces de escalera, apertura de portones, segundas puertas, repetidor de llamada, etc. o activación de otros dispositivos. 4 módulos DIN.	102,09 €	1	
346260	Relé 2 hilos temporizado. Permite el encendido de luces de escalera, apertura de portones, segundas puertas, repetición de llamada o la gestión de cerraduras eléctricas. Temporización de 1 a 180 seg. y señalización del estado de puerta en puestos interiores compatibles. 4 módulos DIN.	104,12 €	1	
346230	Relé actuador para cerraduras eléctricas. Para instalaciones en que, por motivos de seguridad o comodidad no se quiera conectar la cerradura directamente a la placa. Genera un pulso de 18V, 4ª y 250mA mantenidos. 2 módulos DIN.	111,52 €	1	
346250	Relé con contactos C-NC-NO para el control de portones mediante placas de calle LINEA 2000, LINEA 2000 Metal y SERIE 7.	39,23 €	1	



346210



346260



346230



346250

SONERÍAS

Sonerías para difundir la llamada electrónica. Compatibles con puestos internos 2 hilos POLYX Video, SWING, SERIE 7 y CLASSE 100. Se conectan a los bornes 1-5 del puesto interno.

Artículo	Descripción	PVR		Nota
		2015.02	Emb.	
336910	Sonería suplementaria que puede ser instalada en pared o sobre cajetín mediante garras.	28,48 €	1	
336992	Sonería suplementaria en formato mecanismo y dotada de potenciómetro frontal para la regulación del volumen. Instalación empotrada utilizando cajetín enlazable con soporte y placas de la serie de mecanismos LIVINGLIGHT. Acabado Blanco	54,60 €	1	*
336993	Como anterior para serie LIVINGLIGHT. Acabado Antracita.	55,69 €	1	*
336994	Como anterior para serie LIVINGLIGHT. Acabado Tech.	55,69 €	1	*



336910



336992



336993



336994

SONERÍAS MELÓDICAS

Artículo	Descripción	PVR		Nota
		2015.02	Emb.	
349412	Sonería melódica serie AXOLUTE con conexión directa al BUS 2 hilos. Permite asociar un fichero de audio (máx. 6 segundos) a cada tipo de llamada del sistema 2 hilos. Sirven de punto de audio para la emisión de avisos sonoros mediante la función buscapersonas. A nivel de cálculo se comporta como un puesto interno. Instalación empotrada en cajetín enlazable. Requiere soporte y placa de la serie correspondiente. Acabado Tech.	104,65 €	1	
349413	Sonería melódica serie AXOLUTE. Como anterior. Acabado Antracita.	100,66 €	1	*



349412



349413

DISPOSITIVOS DE LLAMADA A PLANTA

Artículo	Descripción	PVR		Nota
		2015.02	Emb.	
346833	Interfaz de llamada de planta que permite efectuar mediante uno o dos pulsadores tradicionales: - llamada de planta general - llamada de planta direccionada - encendido de luz de escalera y activación de abrepuertas. Conexión directa al BUS 2 hilos.	43,11 €	1	
L4651M2	Comando especial de la serie de mecanismos LIVINGLIGHT que permite efectuar las siguientes funciones: - apertura de cerradura de hasta 4 puertas - llamada de planta direccionada - encendido de luz de escalera. Conexión directa al BUS 2 hilos. Debe completarse con soporte, placa y teclas de la serie.	79,68 €	1	•
H4651M2	Como anterior para la serie AXOLUTE.	86,07 €	1	•



346833

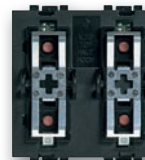

L4651M2



H4651M2

Elementos de instalación

CABLE DE INSTALACIÓN

Cables recomendados para obtener las máximas prestaciones en instalaciones de videoportero del sistema 2 hilos: mayor distancia entre placas y unidades interiores respecto a otros cables.

Artículo	Descripción	PVR 2015.02	Emb.	Nota
336904	Cable con 2 conductores trenzados de 0,5 mm ² . Enterrable en tubo o canalizaciones. Bobina de 200 metros.	203,64 €	1	
L4669HF	Como anterior pero con cubierta libre de halógenos. Bobina de 200 metros.	223,36 €	1	•



336904
L4669HF

CONFIGURADORES

Artículo	Descripción	PVR 2015.02	Emb.	Nota
3501K	Kit de configuración compuesto por: - 10 unidades de cada uno de los configuradores del 0 al 9. - 2 conectores extraíbles azules de 8 contactos. - 2 conectores extraíbles verdes de 2 contactos. - 1 pinza para configuradores. - 1 destornillador de ajuste.	85,82 €	1	•
306065	Kit de configuración compuesto de: - 13 unidades del configurador 1. - 3 unidades del configurador 2. - 2 unidades de cada uno de los configuradores del 3 al 9. - 1 pinza para configuradores.	14,33 €	1	
3501/0	Configurador 0. Caja de 10 unidades.	8,39 €	1	•
3501/1	Configurador 1. Caja de 10 unidades.	8,39 €	1	•
3501/2	Configurador 2. Caja de 10 unidades.	8,39 €	1	•
3501/3	Configurador 3. Caja de 10 unidades.	8,39 €	1	•
3501/4	Configurador 4. Caja de 10 unidades.	8,39 €	1	•
3501/5	Configurador 5. Caja de 10 unidades.	8,39 €	1	•
3501/6	Configurador 6. Caja de 10 unidades.	8,39 €	1	•
3501/7	Configurador 7. Caja de 10 unidades.	8,39 €	1	•
3501/8	Configurador 8. Caja de 10 unidades.	8,39 €	1	•
3501/9	Configurador 9. Caja de 10 unidades.	8,39 €	1	•
3501/SLA	Configurador SLA. Caja de 10 unidades.	6,59 €	1	•



3501K

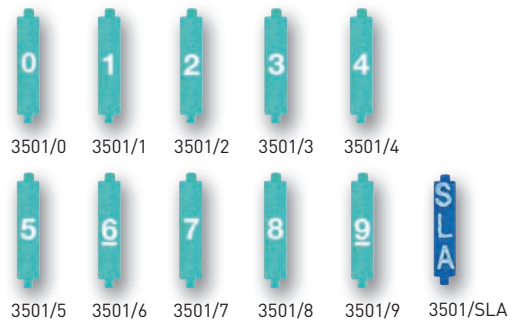

ACCESORIOS

Artículo	Descripción	PVR 2015.02	Emb.	Nota
3499	Terminador de línea. Debe colocarse al final de los tramos de BUS que terminan en un puesto interior o accesorio no dotado de microinterruptor de cierre.	7,45 €	5	•
3515	Borne extraíble verde 2 contactos para BUS 2 hilos.	5,58 €	10	•
336968	Borne extraíble azul 8 contactos.	6,37 €	2	*
336964	Borne extraíble azul 4 contactos.	5,72 €	2	*



3515

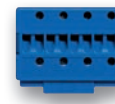

336968



3499

ACCESORIOS DE PROGRAMACIÓN

Artículo	Descripción	PVR 2015.02	Emb.	Nota
3559	Interfaz USB para la programación.	97,22 €	1	•



3559



TELECÁMARAS DE INTERIOR EN FORMATO MECANISMO

Telecámaras a color con conexión directa al BUS 2 HILOS. CCD de 1/3" con resolución de 380 líneas horizontales. Óptica de 3,7 mm. Incorporan micrófono para la captación del sonido de ambiente. Instalación en cajetín enlazable. Deben completarse con soporte y placa de acabado de la serie correspondiente.

Artículo	Descripción	PVR	Emb.	Nota
		2015.02		
391661	Telecámara a color 2 hilos en estética AXOLUTE. Acabado Tech.	789,18 €	1	*
391662	Telecámara a color 2 hilos en estética AXOLUTE. Acabado Antracita.	789,18 €	1	*
391663	Telecámara a color 2 hilos en estética AXOLUTE. Acabado Blanco.	789,18 €	1	*
391659	Telecámara a color 2 hilos en estética LIVINGLIGHT. Acabado Tech.	687,58 €	1	*
391657	Telecámara a color 2 hilos en estética LIVINGLIGHT. Acabado Antracita.	687,58 €	1	*
391658	Telecámara a color 2 hilos en estética LIVINGLIGHT. Acabado Blanco.	687,58 €	1	*



391661



391662



391663



391657



391658



391659

TELECÁMARA DE EXTERIOR 2 HILOS

Artículo	Descripción	PVR	Emb.	Nota
		2015.02		
391670	Minicámara a color de exterior con visera y conexión directa al BUS 2 hilos. CCD de 1/3". Resolución 330 líneas horizontales. Óptica de 6 mm, F/2,3. Sensibilidad 2 Lux, F2.0. Grado de protección IP 65.	394,39 €	1	



391670

INTERFAZ DE TELECÁMARA SEPARADA

Artículo	Descripción	PVR	Emb.	Nota
		2015.02		
347400	Interfaz conversor de señal de vídeo de coaxial a BUS 2 hilos para telecámaras a 12Vdc. Permite alimentar directamente la telecámara y asociarla a una placa audio o como cámara adicional en la instalación de videoportero.	159,12 €	1	

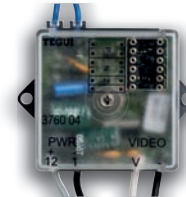

347400

Central de conserjería y Sistema IP

CENTRAL DE CONSERJERÍA

Artículo	Descripción	PVR		
		2015.02	Emb.	Nota
346310	<p>Central de conserjería de audio y video 2 hilos que permite el acceso a múltiples servicios (funciones de vídeo de entrada, la gestión de cerraduras y/o las luces de la escalera y la monitorización de alarmas de las viviendas) directamente desde el teclado o a través de los intuitivos iconos del menú.</p> <p>La central viene suministrada con un soporte de sobremesa y cuenta con una pantalla LCD a color 7", auricular y altavoz, así como botones dedicados para las principales funciones programables claves. La programación puede realizarse directamente desde el dispositivo o a través de un PC con el software suministrado con el dispositivo.</p>	1.060,97 €	1	



346310

NOTA: Consultar datos dimensionales en página 149.

CENTRAL DE CONSERJERÍA SOFTWARE

Artículo	Descripción	PVR		
		2015.02	Emb.	Nota
346300	<p>Software de conserjería para la gestión de las llamadas de portero y videoportero. El programa (para sistema operativo Windows) puede instalarse en un ordenador PC, portátil o sobremesa, y permite recibir, gestionar y transferir llamadas desde las placas de calle y desde las viviendas. Implementa funciones de videocontrol doméstico con visión cíclica de las telecámaras, la función día/noche y la recepción de alarmas producidas en las viviendas.</p> <p>Sistemas operativos soportados: Microsoft Windows XP Service Pack 2 y Windows Vista 32 bits.</p> <p>Software necesario: .NET Framework 2.0 o superior.</p> <p>A utilizar conjuntamente con la interfaz IP/2 hilos ref. 346891.</p>	1.220,03 €	1	*



346300

INTERFAZ IP/2 HILOS

Artículo	Descripción	PVR		
		2015.02	Emb.	Nota
346891	<p>Interfaz para instalaciones de portero o videoportero mixtas (dorsal IP / placas o montante 2 hilos). Permite aprovechar todas las prestaciones de la tecnología IP (centralita de conserjería, multicanal, distancias elevadas) unidas con la facilidad de instalación del sistema 2 hilos, realizando la conexión de instalaciones 2 hilos de edificios o viviendas a través de una dorsal en red IP dedicada. El dispositivo debe utilizarse con un alimentador 2 hilos para la parte del montante y un alimentador para la alimentación del propio interfaz. Dos posibilidades de configuración: mediante configuradores, para mayor rapidez y simplicidad, o por PC, para mayores prestaciones y opciones de personalización.</p> <p>10 módulos DIN.</p>	1.466,49 €	1	*



346891

SISTEMA TEGUIBUS

LA SOLUCIÓN
QUE SE ADAPTA
A CUALQUIER
NECESIDAD



Gracias a la codificación digital, el sistema TEGUIBUS permite olvidarse de los retornos de llamada como son el secreto de comunicación, la temporización del abrepuertas y la garantía de que la instalación sigue funcionando incluso si algún puesto interno ha quedado descolgado.



AUDIO CON SÓLO 2 HILOS

La instalación de portero requiere sólo 2 hilos polarizados para las funciones de comunicación apertura de puerta y llamada a conserjería.

VIDEO CON PAR TRENZADO O COAXIAL

Elija el tipo de cable que más le convenga para la señal de vídeo ya que el sistema TEGUIBUS permite realizar la instalación tanto con cable coaxial como con par trenzado.

INSTALACIONES CON CONSERJERÍA

La conserjería TEGUIBUS permite recibir llamadas desde las viviendas y filtrar las llamadas de los visitantes a los vecinos. Incorpora un registro de llamadas no atendidas de modo que el conserje pueda comunicarse con los vecinos cuando vuelva a estar disponible. La instalación con conserjería es simple, como si se tratase de una placa de calle, y no requiere accesorios específicos.

Placas SERIE 7

Cajas, soportes y módulos electrónicos



CAJAS DE EMPOTRAR

Artículo	Descripción	PVR		Nota
		2015.02	Emb.	
375601	Caja de empotrar 1 módulo.	9,00 €	2	
375602	Caja de empotrar 2 módulos.	11,87 €	1	
375603	Caja de empotrar 3 módulos.	14,32 €	1	
375604	Caja de empotrar 4 módulos.	18,54 €	1	
375605	Caja de empotrar 5 módulos.	20,18 €	1	

NOTA: Consultar datos dimensionales en página 142.

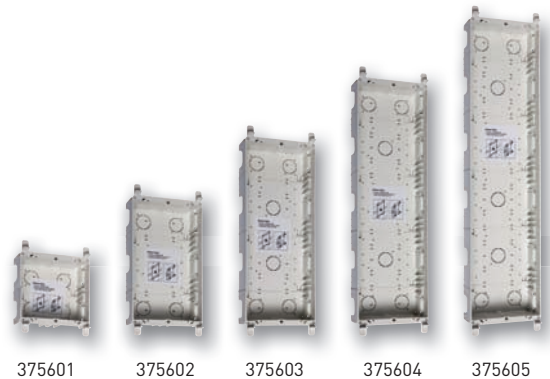

375601 375602 375603 375604 375605

SOPORTES

Artículo	Descripción	PVR		Nota
		2015.02	Emb.	
375610	Soporte 1 módulo.	27,89 €	1	
375620	Soporte 2 módulos.	28,36 €	1	
375630	Soporte 3 módulos.	33,79 €	1	
375640	Soporte 4 módulos.	40,65 €	1	
375650	Soporte 5 módulos.	47,59 €	1	

NOTA: Consultar datos dimensionales en página 142.

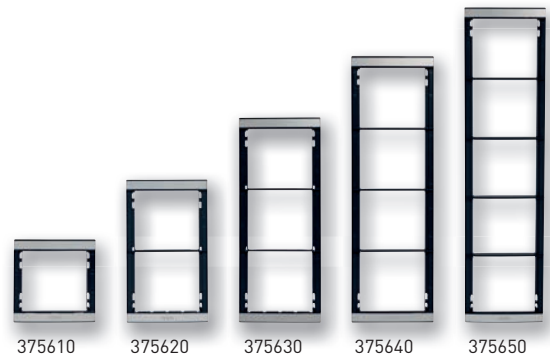

375610 375620 375630 375640 375650

MÓDULOS FÓNICOS

En instalaciones de varios accesos, si se intenta llamar desde una placa cuando ya existe comunicación entre una vivienda y otra placa, el sistema dará pitidos intermitentes y parpadeará el led de pulsador de tarjeteros. Incluyen un latiguillo de 70 cm para electrónica Teguibus.

Artículo	Descripción	PVR		Nota
		2015.02	Emb.	
375093	Módulo fónico Teguibus para edificios independientes con 1 o varios accesos. Incorpora 4 pulsadores en 2 columnas.	224,53 €	1	
375089	Módulo fónico Teguibus con red. Incorpora 1 pulsador. Los tiempos de llamada, conversación y activación de cerradura programables. Para poder programar la placa de calle es necesario el programador de la Serie 100M (090271). Debe instalarse en instalaciones con conserjería.	270,41 €	1	



375093



375089

MÓDULOS DE TELECÁMARAS

Para instalaciones de videoportero Teguibus con cable coaxial o par trenzado. Incluyen latiguillo de 1 m.

Artículo	Descripción	PVR		Nota
		2015.02	Emb.	
375097	Módulo telecámara B/N orientable con iluminación mediante leds infrarrojos.	420,05 €	1	
375098	Módulo telecámara color orientable con iluminación mediante con leds blancos.	608,31 €	1	



375097



375098

Placas SERIE 7

Módulos electrónicos

MÓDULOS DE PULSADORES

Artículo	Descripción	PVR		
		2015.02	Emb.	Nota
375007	Módulo de 8 pulsadores en 2 columnas, reversible, para instalaciones Teguibus. Se puede combinar con todos los perfiles de pulsadores. La conexión con el resto de módulos se realiza mediante latiguillos. Incluye un latiguillo de 13 cm para electrónica Teguibus.	34,92 €	1	

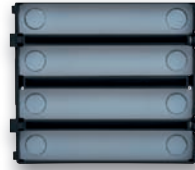

375007

MÓDULO DECODIFICADOR

Artículo	Descripción	PVR		
		2015.02	Emb.	Nota
375083	Módulo decodificador que hace las funciones de interfaz entre los grupos fónicos Teguibus de la Serie 7 (edificio o red) y los pulsadores de la placa, bien sean los pulsadores convencionales de la Serie 7 (375008) u otros pulsadores comerciales. Permite asociar un código a cada pulsador o asociar dos el mismo código a dos pulsadores. Incorpora bornas para 16 pulsadores.	59,22 €	1	*, ◇

MÓDULOS DE SEÑALIZACIÓN

Artículo	Descripción	PVR		
		2015.02	Emb.	Nota
375087	Módulo electrónico de señalización con ventana de 1/2 módulo. Incorpora 4 pulsadores en 2 columnas en la mitad inferior, para instalaciones Teguibus. Iluminación de bajo consumo mediante leds. La conexión con el resto de módulos se realiza mediante latiguillos. Se suministra con un latiguillo de 13 cm para electrónica Teguibus.	39,79 €	1	
376150	Módulo de señalización completo Serie 7. Permite incluir el número de la calle, nombre del edificio, u otras informaciones en placas de pulsadores Serie 7. Iluminación mediante LED blanco regulable en 3 niveles.	38,07 €	1	



375087



376150

MÓDULO DE CONTROL DE VÍDEO

Artículo	Descripción	PVR		
		2015.02	Emb.	Nota
375099	Equipo de control de vídeo para telecámara auxiliar.	106,41 €	1	



375099

LATIGUILLOS DE CONEXIÓN

Artículo	Descripción	PVR		
		2015.02	Emb.	Nota
374002	Latiguillo de conexión entre columnas para la conexión entre placas SERIE 7 Teguibus colocadas de lado. Se requiere un latiguillo por cada columna adicional. 70 cm. de longitud.	4,13 €	1	



374002

Placas SERIE 7

Frontales modulares



FRONTALES PARA MÓDULO FÓNICO

Artículo	Descripción	PVR		Nota
		2015.02	Emb.	
375180	Frontal módulo fónico.	21,83 €	1	
375310	Frontal módulo fónico con 1 pulsador 1 columna.	25,13 €	1	
375320	Frontal módulo fónico con 2 puls. 1 col.	29,83 €	1	
375420	Frontal módulo fónico con 2 puls. 2 col.	28,81 €	1	
375440	Frontal módulo fónico con 4 puls. 2 col.	34,92 €	1	



375180 375310 375320



375420 375440

FRONTALES PARA MÓDULO DE TELECÁMARA

Artículo	Descripción	PVR		Nota
		2015.02	Emb.	
375170	Frontal cámara.	17,75 €	1	



375170

FRONTALES PARA MÓDULO DE PULSADORES

Artículo	Descripción	PVR		Nota
		2015.02	Emb.	
375110	Frontal 1 pulsador 1 columna.	7,63 €	1	
375120	Frontal 2 pulsadores 1 columna.	8,10 €	1	
375130	Frontal 3 pulsadores 1 columna.	8,97 €	1	
375140	Frontal 4 pulsadores 1 columna.	9,72 €	1	
375220	Frontal 2 pulsadores 2 columnas.	8,10 €	1	
375240	Frontal 4 pulsadores 2 columnas.	9,84 €	1	
375260	Frontal 6 pulsadores 2 columnas.	11,82 €	1	
375280	Frontal 8 pulsadores 2 columnas.	16,76 €	1	



375110 375120 375130 375140



375220 375240 375260 375280

FRONTALES PARA MÓDULO CIEGO

Artículo	Descripción	PVR		Nota
		2015.02	Emb.	
375100	Frontal Ciego.	9,84 €	1	



375100

FRONTALES PARA MÓDULO DE SEÑALIZACIÓN

Artículo	Descripción	PVR		Nota
		2015.02	Emb.	
375340	Frontal señalización 1 ventana.	10,68 €	1	
375350	Frontal señalización 1 ventana con 1 puls. 1 col.	11,93 €	1	
375360	Frontal señalización 1 ventana con 2 puls. 1 col.	11,95 €	1	
375450	Frontal señalización 1 ventana con 2 puls. 2 col.	13,06 €	1	
375460	Frontal señalización 1 ventana con 4 puls. 2 col.	14,57 €	1	
375150	Frontal para módulo de señalización completo.	15,59 €	1	



375340 375350 375360



375450 375460 375150

ACCESORIOS

Artículo	Descripción	PVR		Nota
		2015.02	Emb.	
375690	Juego tapas soporte.	14,57 €	1	



375690

Placas monobloc

Series 300 y 400

PLACAS SERIE 300 (LLAMADA NUMÉRICA)

Placas completas con teclado matricial (iluminado) para llamada por código y display informativo numérico. Incorporan función de acceso codificado (apertura de puerta mediante código, sin necesidad de llave) y leds indicativos de estado del sistema. Válidas para una o varias puertas de acceso.

Artículo	Descripción	PVR		Nota
		2015.02	Emb.	
090993	Placa videoportero B/N Serie 300. 3 módulos.	926,09 €	1	
090983	Placa portero Serie 300. 2 módulos.	601,06 €	1	
375603	Caja de empotrar para placas SERIE 300. 3 módulos.	14,32 €	1	
375602	Caja de empotrar para placas SERIE 300. 2 módulos.	11,87 €	1	



090993



090983

PLACAS SERIE 400 (LLAMADA ALFANUMÉRICA)

Placas completas con teclado matricial (iluminado) para llamada por código o por repertorio y display informativo alfanumérico. Incorporan función de acceso codificado (apertura de puerta mediante código, sin necesidad de llave) y leds indicativos de estado del sistema. Válidas para una o varias puertas de acceso. Programación del directorio mediante PC.

Artículo	Descripción	PVR		Nota
		2015.02	Emb.	
090994	Placa videoportero B/N Serie 400. 3 módulos.	1.400,12 €	1	
090995	Placa videoportero color Serie 400. 3 módulos.	1.904,25 €	1	
090984	Placa portero Serie 400. 2 módulos.	922,04 €	1	
375603	Caja de empotrar para placas SERIE 400. 3 módulos.	14,32 €	1	
375602	Caja de empotrar para placas SERIE 400. 2 módulos.	11,87 €	1	



090994
090995



090984

PLACAS REPERTORIO SERIE 300 Y 400

Placas completas para la inclusión del directorio de residentes y códigos de llamada. Válidas para las series 300 y 400.

Artículo	Descripción	PVR		Nota
		2015.02	Emb.	
090991	Placa repertorio TR-3 con capacidad para 90 nombres aprox. 3 módulos.	127,47 €	1	
090981	Placa repertorio TR-2 con capacidad para 60 nombres aprox. 2 módulos.	101,42 €	1	
375603	Caja de empotrar para repertorio TR-3.	14,32 €	1	
375602	Caja de empotrar para repertorio TR-2.	11,87 €	1	

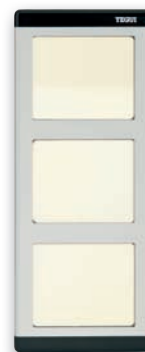

090991



090981

Placas monobloc SERIE 500



CAJAS DE EMPOTRAR

Artículo	Descripción	PVR	Emb.	Nota
		2015.02		
005881	Caja de empotrar para placas de videoportero S-500 y repertorio SR-500V.	76,82 €	1	
005880	Caja de empotrar para placas de videoportero S-500 y repertorio SR-500.	70,90 €	1	



005881



005880

PLACAS REPERTORIO ANTIVANDÁLICAS

Placas completas para la inclusión del directorio de residentes y códigos de llamada.

Artículo	Descripción	PVR	Emb.	Nota
		2015.02		
091007	Placa repertorio SR-500 con capacidad para 100 nombres aprox.	193,98 €	1	
091008	Placa Repertorio SR-500 V con capacidad para 150 nombres aprox.	230,32 €	1	*



091007



091008

PLACAS ANTIVANDÁLICAS (LLAMADA ALFANUMÉRICA)

Placas antivandálicas en acero inoxidable con teclado matricial grabado por láser para llamada por código o por repertorio y display informativo alfanumérico. Incorporan función de acceso codificado (apertura de puerta mediante código, sin necesidad de llave). Tornillos antivandálicos. Válidas para una o varias puertas de acceso. Programación del directorio mediante PC. Requieren caja de empotrar específica

Artículo	Descripción	PVR	Emb.	Nota
		2015.02		
091002	Placa videoportero B/N antivandálica Serie 500.	2.097,91 €	1	*
091005	Placa videoportero color antivandálica Serie 500.	2.611,50 €	1	*
091001	Placa portero antivandálica Serie 500.	1.459,47 €	1	



091002



091001

Placas monobloc

Accesorios

EQUIPO PARA VARIOS ACCESOS VÍDEO

Artículo	Descripción	PVR 2015.02	Emb.	Nota
090651	Equipo de control varios accesos vídeo E-51 para placas Serie 500. Necesario para realizar instalaciones de varios accesos con placas Serie 500. En las instalaciones con 2 puertas de acceso, incorporar un E-51. Para instalaciones con más de 2 puertas, incorporar un E-51 por cada nueva placa.	44,34 €	1	



090651

ACCESORIOS PARA PLACAS ALFANUMÉRICAS

Artículo	Descripción	PVR 2015.02	Emb.	Nota
090264	Cable adaptador para PC válido para programar las placas Serie 400 y 500. Incluye software de programación.	111,10 €	1	

CONSERJERÍA

Artículo	Descripción	PVR 2015.02	Emb.	Nota
090974	Central de conserjería Serie 400. Controla el tráfico de llamadas, tanto a teléfonos como a monitores, que provengan de placas principales o secundarias del sistema Teguibus. Instalación empotrada en pared. Requiere alimentador E-32 ref. 375002.	1.056,60 €	1	



090974

PROGRAMADOR

Artículo	Descripción	PVR 2015.02	Emb.	Nota
090271	Programador para placas SERIE 300 y SERIE 7 con red	281,28 €	1	



090271

Monitores y teléfonos

SERIE 7



MONITORES

Monitores tradicionales con pantalla B/N o color de 4". Teclas dedicadas para abrepuertas, autoencendido y auxiliar. Regulación contraste, luminosidad. Led de señalización para exclusión de llamada. Cable rizado con conectores telefónicos. Requieren base mural ref. 374442 o de sobremesa ref. 374443. Instalación con par trenzado o coaxial.

Artículo	Descripción	PVR		Nota
		2015.02	Emb.	
374430	Monitor SERIE 7 color Teguibus M-72C.	271,91 €	1	
374420	Monitor SERIE 7 blanco y negro Teguibus M-72.	189,25 €	1	
374442	Base mural para monitores Teguibus SERIE 7.	25,50 €	1	
374443	Base de sobremesa para monitores Teguibus SERIE 7.	102,89 €	1	

NOTA: Consultar datos dimensionales en página 148.



374430



374420



374442

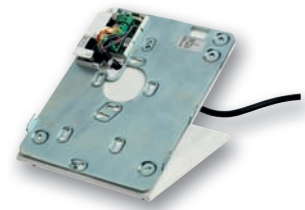

374443

TELÉFONO

Teléfonos para instalaciones Teguibus. Incorporan tecla para abrepuertas y función auxiliar o conserjería. Cable rizado con conectores telefónicos.

Artículo	Descripción	PVR		Nota
		2015.02	Emb.	
374260	Teléfono SERIE 7 Teguibus con doble llamada T-72.	54,90 €	1	
374230	Teléfono SERIE 7 Teguibus para instalaciones con conserjería T-72C.	38,32 €	1	
374220	Teléfono SERIE 7 Teguibus básico T-72.	34,94 €	1	

NOTA: Consultar datos dimensionales en página 148.



374260
374230
374220

Elementos de instalación

ALIMENTADORES

El sistema necesita un alimentador ref. 375002 por placa en instalaciones de portero o videoportero con par trenzado. En instalaciones de videoportero con coaxial es necesario un segundo alimentador 375002. Las placas Serie EUROPA, 300, 500 y 500 requieren un alimentador adicional 375005. En instalaciones con placa SERIE 7 y 2 monitores por vivienda es necesario utilizar un alimentador 375005 para alimentar la cámara.

Artículo	Descripción	PVR		Nota
		2015.02	Emb.	
375002	Alimentador tipo E-32 para instalaciones de portero y videoportero Teguibus. 10 módulos DIN.	129,67 €	1	
375005	Alimentador tipo E-35 necesario para alimentar placas Serie EUROPA, 300, 500 y 500 en instalaciones de videoportero junto a un alimentador 375002, o para instalaciones con 2 monitores por vivienda. 10 módulos DIN.	124,92 €	1	



375002



375005

DISTRIBUIDORES

Artículo	Descripción	PVR		Nota
		2015.02	Emb.	
374470	Distribuidor de planta autoalimentado para tipo DVCA para instalaciones con coaxial. Dispone de 4 salidas e incluye resistencia de 75 Ohm.	46,60 €	1	
374472	Distribuidor de planta autoalimentado para tipo DVPA para instalaciones con par trenzado. Dispone de 4 salidas e incluye resistencia de 110 Ohm.	44,58 €	1	
374471	Distribuidor de escaleras tipo DVC para instalaciones con coaxial. Dispone de 4 salidas e incluye resistencia de 75 Ohm.	46,76 €	1	
374473	Distribuidor de escaleras tipo DVP para instalaciones con par trenzado. Dispone de 4 salidas e incluye resistencia de 110 Ohm.	55,83 €	1	

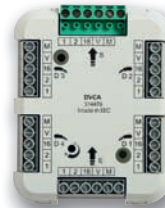

374470

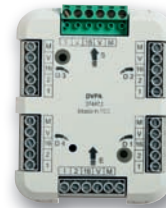

374472



374471



374473

RELÉS Y ACTUADORES

Relés para funciones auxiliares diversas: repetición de llamada acústica o luminosa, activación de abrepuertas independiente o encendido de luces de escalera mediante pulsador adicional de los teléfonos y monitores. Capacidad máxima de 2A, 250Vac o 5A, 30Vdc.

Artículo	Descripción	PVR		Nota
		2015.02	Emb.	
0E5554	Relé actuador tipo EAL-1 digital para repetición de llamada (acústica o luminosa), siempre a través de un teléfono.	51,82 €	1	
0E5557	Relé actuador tipo EAL-1 para encendido de luz de escalera, u otras activaciones mediante pulsador auxiliar de los puesto internos.	51,34 €	1	



0E5554
0E5557

SISTEMA CONVENCIONAL

LA SOLUCIÓN
MÁS SIMPLE
Y ECONÓMICA
PARA PEQUEÑOS
PROYECTOS



Basado en la tecnología tradicional de las instalaciones de portero electrónico, el sistema CONVENCIONAL representa una solución simple y económica para pequeños proyectos. El cableado de la instalación se realiza con 4 hilos comunes más una línea de retorno de llamada para cada vivienda, siendo el número total de hilos $4+N$, dónde N es el número de viviendas.



CONFIRMACIÓN DE LLAMADA EN PLACA

La placa de calle emite un sonido para confirmar que se ha realizado correctamente la llamada.

LLAMADA ELECTRÓNICA O POR ZUMBADOR

El grupo fónico permite escoger entre dos tipos de sonido de llamada distintos: electrónica o por zumbador, en función del tipo de teléfono elegido. La llamada en instalaciones de videoportero es siempre de tipo electrónico.



Placas SERIE 7

Cajas, soportes y módulos electrónicos



CAJAS DE EMPOTRAR

Artículo	Descripción	PVR	Emb.	Nota
		2015.02		
375601	Caja de empotrar 1 módulo.	9,00 €	1	
375602	Caja de empotrar 2 módulos.	11,87 €	1	
375603	Caja de empotrar 3 módulos.	14,32 €	1	
375604	Caja de empotrar 4 módulos.	18,54 €	1	
375605	Caja de empotrar 5 módulos.	20,18 €	1	

NOTA: Consultar datos dimensionales en página 142.

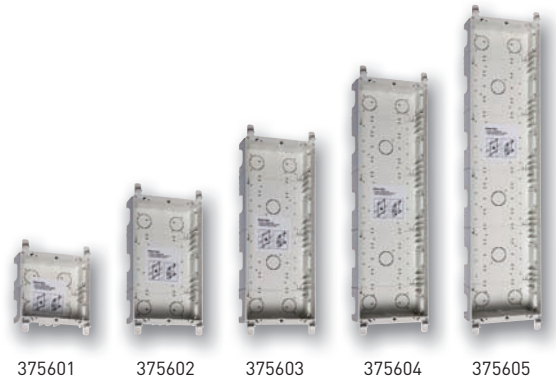

375601 375602 375603 375604 375605

SOPORTES

Artículo	Descripción	PVR	Emb.	Nota
		2015.02		
375610	Soporte 1 módulo.	27,89 €	1	
375620	Soporte 2 módulos.	28,36 €	1	
375630	Soporte 3 módulos.	33,79 €	1	
375640	Soporte 4 módulos.	40,65 €	1	
375650	Soporte 5 módulos.	47,59 €	1	

NOTA: Consultar datos dimensionales en página 142.

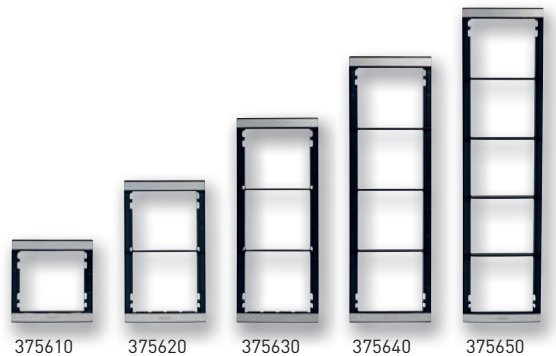

375610 375620 375630 375640 375650

MÓDULOS FÓNICOS

Artículo	Descripción	PVR	Emb.	Nota
		2015.02		
375091	Módulo fónico convencional Serie 7 para edificios independientes con 1 puerta de acceso. Con 4 pulsadores en 2 columnas. Genera llamada zumbador o electrónica, mediante una sencilla configuración en puente, dependiendo del tipo de teléfono que se haya instalado. Incluye un latiguillo de 70 cm para electrónica convencional.	106,23 €	1	
375092	Módulo fónico convencional Serie 7 para edificios independientes con 1 o varios accesos. Electrónica para instalaciones de portero en un único edificio, con uno o varios accesos. Si se conecta a la cámara b/n (375097) se puede utilizar para instalaciones de vídeo de hasta 2 accesos y para instalaciones mixtas (un acceso de audio y otro de vídeo). Con 4 pulsadores en 2 columnas. Genera llamada zumbador o electrónica, mediante una sencilla configuración en puente, dependiendo del tipo de teléfono que se haya instalado. Incluye un latiguillo de 70 cm para electrónica convencional.	172,59 €	1	

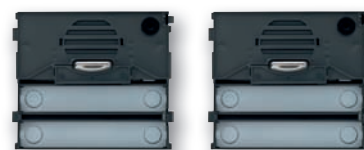

375091 375092



Placas SERIE 7

Módulos electrónicos

MÓDULOS AUDIO/VÍDEO

Artículo	Descripción	PVR 2015.02	Emb.	Nota
375096	Módulo audio/vídeo Serie 7 para el sistema Convencional dotado de cámara b/n y grupo fónico. Permite instalaciones de videoportero convencional con cable coaxial o par trenzado en edificios independientes con 1 puerta de acceso. Incorpora en un único módulo cámara b/n, grupo fónico y 2 pulsadores en 2 columnas. Incluye un latiguillo de 70 cm para electrónica convencional.	634,06 €	1	
375086	Módulo audio/vídeo unifamiliar del sistema Convencional dotado de cámara color y grupo fónico. Válida únicamente para instalaciones unifamiliares y bifamiliares.	853,28 €	1	*
375095	Módulo audio/vídeo unifamiliar del sistema Convencional dotado de cámara b/n y grupo fónico. Válida únicamente para instalaciones unifamiliares y bifamiliares.	662,81 €	1	



375096
375086
375095

MÓDULOS DE PULSADORES

Artículo	Descripción	PVR 2015.02	Emb.	Nota
375008	Módulo con electrónica de 8 pulsadores en 2 columnas, reversible, para instalaciones convencionales, común a todos los perfiles de pulsadores. La conexión con el resto de módulos se realiza mediante latiguillos. Incluye un latiguillo de 6,5 cm para electrónica convencional.	30,45 €	1	

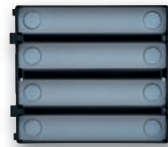

375008

MÓDULO DE SEÑALIZACIÓN

Artículo	Descripción	PVR 2015.02	Emb.	Nota
375088	Módulo electrónico de señalización para el sistema Convencional. Incorpora 4 pulsadores en 2 columnas. Iluminación mediante Leds. La conexión con el resto de módulos se realiza mediante latiguillos. Incluye un latiguillo de 6,5 cm para electrónica convencional.	37,34 €	1	



375088

LATIGUILLOS DE CONEXIÓN

Artículo	Descripción	PVR 2015.02	Emb.	Nota
374001	Latiguillo de conexión entre columnas para la conexión entre placas Serie 7 del sistema Convencional colocadas de lado. Se requiere un latiguillo por cada columna adicional. 70 cm. de longitud.	3,16 €	1	



374001

Placas SERIE 7

Frontales modulares



FRONTALES PARA MÓDULO FÓNICO

Artículo	Descripción	PVR		Nota
		2015.02	Emb.	
375180	Frontal módulo fónico.	21,83 €	1	
375310	Frontal módulo fónico con 1 pulsador 1 columna.	25,13 €	1	
375320	Frontal módulo fónico con 2 puls. 1 col.	29,83 €	1	
375420	Frontal módulo fónico con 2 puls. 2 col.	28,81 €	1	
375440	Frontal módulo fónico con 4 puls. 2 col.	34,92 €	1	



FRONTALES PARA FÓNICO AUDIO/VÍDEO

Artículo	Descripción	PVR		Nota
		2015.02	Emb.	
375190	Frontal cámara y módulo fónico.	25,08 €	1	
375510	Frontal cámara, módulo fónico con 1 pulsador.	32,06 €	1	
375520	Frontal cámara, módulo fónico con 2 pulsadores.	33,78 €	1	

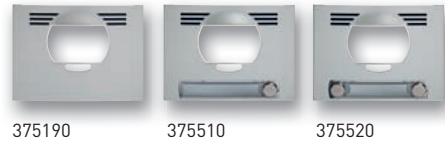

FRONTALES PARA MÓDULO DE PULSADORES

Artículo	Descripción	PVR		Nota
		2015.02	Emb.	
375110	Frontal 1 pulsador 1 columna.	7,63 €	1	
375120	Frontal 2 pulsadores 1 columna.	8,10 €	1	
375130	Frontal 3 pulsadores 1 columna.	8,97 €	1	
375140	Frontal 4 pulsadores 1 columna.	9,72 €	1	
375220	Frontal 2 pulsadores 2 columnas.	8,10 €	1	
375240	Frontal 4 pulsadores 2 columnas.	9,84 €	1	
375260	Frontal 6 pulsadores 2 columnas.	11,82 €	1	
375280	Frontal 8 pulsadores 2 columnas.	16,76 €	1	



FRONTALES PARA MÓDULO CIEGO

Artículo	Descripción	PVR		Nota
		2015.02	Emb.	
375100	Frontal Ciego.	9,84 €	1	



FRONTALES PARA MÓDULO DE SEÑALIZACIÓN

Artículo	Descripción	PVR		Nota
		2015.02	Emb.	
375340	Frontal señalización 1 ventana.	10,68 €	1	
375350	Frontal señalización 1 ventana con 1 puls. 1 col.	11,93 €	1	
375360	Frontal señalización 1 ventana con 2 puls. 1 col.	11,95 €	1	
375450	Frontal señalización 1 ventana con 2 puls. 2 col.	13,06 €	1	
375460	Frontal señalización 1 ventana con 4 puls. 2 col.	14,57 €	1	



ACCESORIOS

Artículo	Descripción	PVR		Nota
		2015.02	Emb.	
375690	Juego tapas soporte.	14,57 €	1	





Placas monobloc

Placas premontadas y de superficie

PLACAS AUDIO PREMONTADAS

Placas Serie 7 premontadas compuestas de bastidor, módulos electrónicos y perfiles. No incluyen caja de empotrar.

Artículo	Descripción	PVR		
		2015.02	Emb.	Nota
375061	Placa A1. 1 llamada.	112,68 €	1	*
375062	Placa A2. 2 llamadas.	116,89 €	1	*
375063	Placa A3. 3 llamadas.	121,13 €	1	*
375064	Placa A4. 4 llamadas.	125,94 €	1	*
375065	Placa A5. 5 llamadas.	139,37 €	1	*
375066	Placa A6. 6 llamadas.	145,81 €	1	*
375068	Placa A8. 8 llamadas.	156,36 €	1	*
375069	Placa A10. 10 llamadas.	175,35 €	1	*
375060	Placa A12. 12 llamadas.	185,58 €	1	*



375061



375069

PLACAS AUDIO SUPERFICIE

Placas de calle audio de superficie. Frontal de aluminio. Iluminación del portarótulos en color naranja. Requieren central de audio ref. 375000. Para conectar varias placas a una misma instalación es necesario un selector ref. 090653.

Artículo	Descripción	PVR		
		2015.02	Emb.	Nota
375719	Placa audio SERIE 7 superficie. 1 llamada.	70,55 €	1	
375729	Placa audio SERIE 7 superficie. 2 llamadas.	76,85 €	1	
375739	Placa audio SERIE 7 superficie. 3 llamadas.	82,79 €	1	*
375749	Placa audio SERIE 7 superficie. 4 llamadas.	84,69 €	1	*
375769	Placa audio SERIE 7 superficie. 6 llamadas.	89,11 €	1	*



375719



375739



375769

ACCESORIOS SUPERFICIE

Artículo	Descripción	PVR		
		2015.02	Emb.	Nota
375810	Visera para una placa SERIE 7 de superficie.	40,28 €	1	



375810

Monitores y teléfonos

SERIE 7



MONITORES

Puestos internos tradicionales con pantalla B/N o color de 4". Teclas dedicadas para abrepuertas, autoencendido y auxiliar. Regulación de contraste, luminosidad. Led de señalización para exclusión de llamada. Cable rizado con conectores telefónicos. Requieren base mural ref. 374440 o de sobremesa ref. 374441. Instalación con par trenzado o coaxial.

Artículo	Descripción	PVR		Nota
		2015.02	Emb.	
374410	Monitor SERIE 7 color Convencional M-71C.	355,79 €	1	
374400	Monitor SERIE 7 blanco y negro Convencional M-71.	190,80 €	1	
374440	Base mural para monitores convencionales SERIE 7.	15,90 €	1	
374441	Base de sobremesa para monitores convencionales SERIE 7.	114,55 €	1	

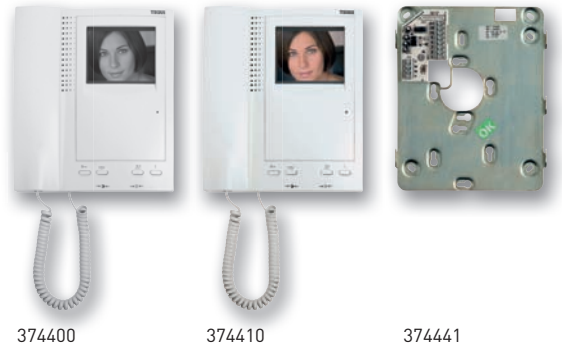

NOTA: Consultar datos dimensionales en página 148.

TELÉFONOS

Teléfonos para instalaciones convencionales. Incorporan tecla para abrepuertas y función auxiliar. Cable rizado con conectores telefónicos.

Artículo	Descripción	PVR		Nota
		2015.02	Emb.	
374200	Teléfono SERIE 7 de llamada electrónica T-71E.	24,90 €	10	
374210	Teléfono SERIE 7 de llamada por zumbador T-71Z.	27,73 €	10	
374240	Teléfono SERIE 7 universal. Compatible en cualquier instalación convencional 4 + n con llamada electrónica o por zumbador. Incorpora potenciómetros de regulación de audio.	31,37 €	1	



374200
374210
374240

NOTA: Consultar datos dimensionales en página 148.

ALIMENTADORES

El sistema necesita un alimentador ref. 375001 por placa en instalaciones de videoportero. Las instalaciones sólo de portero requieren un alimentador ref. 375004 por placa

Artículo	Descripción	PVR		Nota
		2015.02	Emb.	
375001	Alimentador tipo E-70 para instalaciones de videoportero convencional con placa SERIE 7. Necesario 1 alimentador por placa. Para la instalación de 2 o 3 monitores por vivienda, añadir un alimentador ref. 375005. 10 módulos DIN.	161,74 €	1	
375005	Alimentador tipo E-35 para instalaciones convencionales de videoportero con monitores en paralelo. 10 módulos DIN.	124,92 €	1	
375004	Alimentador tipo E-30 para instalaciones de portero convencional. Necesario 1 alimentador por placa. 4 módulos DIN.	50,61 €	1	

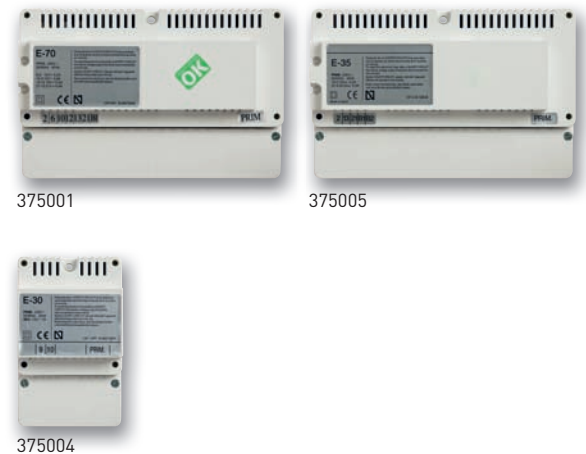

Elementos de instalación

DISTRIBUIDORES

Artículo	Descripción	PVR		Emb.	Nota
		2015.02			
374470	Distribuidor de planta autoalimentado para tipo DVCA para instalaciones con coaxial. Dispone de 4 salidas e incluye resistencia de 75 Ohm.	46,60 €		1	
374472	Distribuidor de planta autoalimentado para tipo DVPA para instalaciones con par trenzado. Dispone de 4 salidas e incluye resistencia de 110 Ohm.	44,58 €		1	
374471	Distribuidor de escaleras tipo DVC para instalaciones con coaxial. Dispone de 4 salidas e incluye resistencia de 75 Ohm.	46,76 €		1	
374473	Distribuidor de escaleras tipo DVP para instalaciones con par trenzado. Dispone de 4 salidas e incluye resistencia de 110 Ohm.	55,83 €		1	

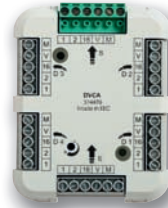

374470



374472



374471

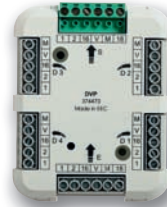

374473

RELÉS Y ACTUADORES

Relés para funciones auxiliares diversas: repetición de llamada acústica o luminosa, activación de abrepuertas independiente o encendido de luces de escalera mediante pulsador adicional de los teléfonos y monitores. Capacidad máxima de 2A, 250Vac o 5A, 30Vdc.

Artículo	Descripción	PVR		Emb.	Nota
		2015.02			
0E5557	Relé actuador tipo EAL-1 para encendido de luz de escalera, u otras activaciones mediante pulsador auxiliar de los puesto internos.	51,34 €		1	
0E5556	Repetidor de llamada ERL-1 para instalaciones con llamada electrónica. Permite generar una llamada adicional a la del propio teléfono o monitor en un punto distante a este.	37,60 €		1	
0E5558	Zumbador 12V para repetición de llamada en instalaciones con llamada por zumbador. Permite generar una llamada adicional a la del propio teléfono o monitor en un punto distante a este.	12,66 €		1	



0E5556

ELEMENTOS INSTALACIÓN SUPERFICIE

Artículo	Descripción	PVR		Emb.	Nota
		2015.02			
375000	Central audio para placas de superficie SERIE 7. Necesario uno por placa. Incluye fuente de alimentación de la instalación. 7 módulos DIN.	124,62 €		1	
090653	Selector de audio tipo E-53 para la instalación de varias placas SERIE 7 de superficie en una misma instalación. 10 módulos DIN.	241,62 €		1	



375000



090653

KITS

El kit representa la solución más práctica y conveniente para la realización de una instalación de portero y videoportero.

Con un único código de referencia, el kit ofrece todos los productos necesarios para la realización de la instalación. El kit viene acompañado de un manual con la información técnica útil para su instalación, el conexionado, la puesta en marcha, las características instalativas y expandibilidad.

El kit de videoportero, gracias a las diferentes combinaciones entre placa de calle, puesto interno y tipología de instalación, permiten satisfacer todas las exigencias instalativas.





KIT AUDIO

- De 1 a 12 viviendas
- Placa de calle de empotrar o superficie
- Tecnologías de instalación: 2 HILOS (máxima simplicidad de instalación) o CONVENCIONAL (solución más económica)



KIT VIDEO

- De 1 o 2 viviendas
- Imagen en color o blanco y negro
- Placa de calle de empotrar o superficie en múltiples diseños: SFERA NEW, SERIE 7, LINEA 2000 y LINEA 2000 METAL
- Puestos internos manos libres y con corneta: MANOS LIBRES, SWING, SERIE 7 y POLYX
- Tecnologías de instalación: 2 HILOS, TEGUIBUS y CONVENCIONAL
- Disponibilidad de funciones de intercomunicación y videocontrol











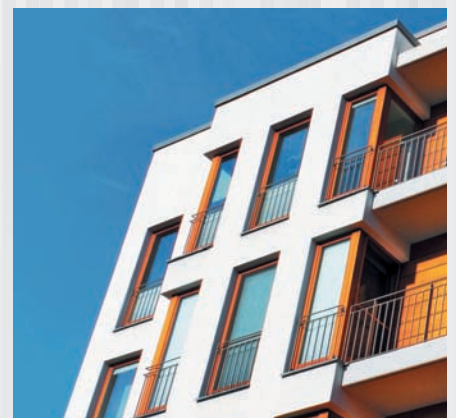

Tabla de selección Kits vídeo

		Empotrar			Superficie	
		SFERA NEW	SERIE 7	L2000 METAL Antivandálico	L2000	L2000 METAL
Manos libres	CLASSE 100					
		<ul style="list-style-type: none"> ● 376141 (1 viv.) ● 376142 (2 viv.) 			<ul style="list-style-type: none"> ● 376211 (1 viv.) ● 376221 (2 viv.) 	
	POLYX				<ul style="list-style-type: none"> ● 368811 (1 viv.) ● 368821 (2 viv.) 	
Color	SERIE 7		<ul style="list-style-type: none"> ● 375046 (1 viv.) ● 375047 (2 viv.) 			
	SWING		<ul style="list-style-type: none"> ● 376126 (1 viv.) ● 376127 (2 viv.) 			<ul style="list-style-type: none"> ● 367511 (1 viv.) ● 367521 (2 viv.)
Blanco y negro	SERIE 7		<ul style="list-style-type: none"> ● 375021 (1 viv.) ● 375022 (2 viv.) 			
	SWING		<ul style="list-style-type: none"> ● 376121 (1 viv.) ● 376122 (2 viv.) 			

● 2 hilos ● Convencional

Tabla de selección Kits audio

		Empotrar		Superficie		
		SFERA NEW	SERIE 7	SERIE 7	L2000	L2000 METAL Antivandálico
						
SERIE 7		<ul style="list-style-type: none"> ● 376111 (1 viv.) ● 376112 (2 viv.) 	<ul style="list-style-type: none"> ● 375011 (1 viv.) ● 375012 (2 viv.) ● 375013 (3 viv.) ● 375014 (4 viv.) ● 375015 (5 viv.) ● 375016 (6 viv.) ● 375018 (8 viv.) ● 375019 (10 viv.) ● 375010 (12 viv.) 	<ul style="list-style-type: none"> ● 375710 (1 viv.) ● 375720 (2 viv.) ● 375770 (1 viv.) 		
SWING						<ul style="list-style-type: none"> ● 368111 (1 viv.) ● 368121 (2 viv.)
SPRINT					<ul style="list-style-type: none"> ● 363211 (1 viv.) ● 363221 (2 viv.) 	

● 2 hilos ● Convencional ● Convencional 2 hilos

Kits vídeo color

KIT VÍDEO 2 HILOS COLOR CLASSE 100 MANOS LIBRES - SFERA NEW

Kit vídeo 2 hilos compuesto por monitor CLASSE 100V12B MANOS LIBRES en color y placa modular SFERA New en acabado aluminio. Instalación empotrada de la placa de calle. Ampliable hasta 5 puestos internos audio o vídeo, 2 placas de calle o telecámara adicional. Incorpora funciones de intercomunicación de serie.

Artículo	Descripción	PVR 2015.02	Emb.	Nota
376141	Kit vídeo color 2 hilos CLASSE 100V12B Manos Libres - SFERA New. 1 vivienda.	1.400,38 €	1	
376142	Como anterior, pero sólo 3 puestos internos por vivienda. 2 viviendas.	1.771,61 €	1	

Composición	Artículo	376141	376142
Placa SFERA New		1	1
Monitor Manos Libres V12B	374495	1	2
Alimentador 2 hilos	346000	1	1
Adaptador vídeo	346830	1	1
Caja empotrar 1 módulo	375601	1	1

Complementos: visera y caja de superficie ver páginas 96-97.

2
HILOS

KITS VÍDEO 2 HILOS COLOR CLASSE 100 MANOS LIBRES - L2000

Kit vídeo 2 hilos compuesto por monitor CLASSE 100V12B manos libres en color y placa de calle LÍNEA 2000 en acabado aluminio. Instalación de la placa de calle en superficie. Ampliables hasta 5 puestos internos audio o vídeo sin intercomunicación.

Artículo	Descripción	PVR 2015.02	Emb.	Nota
376211	Kit vídeo color 2 hilos CLASSE 100V12B manos libres y placa L2000. 1 vivienda.	650,00 €	1	
376221	Como anterior. 2 viviendas.	800,00 €	1	

Composición	Artículo	376211	376221
Placa L2000		1	1
Monitor Manos libres V12B	374495	1	2
Alimentador 2 hilos	346000	1	1
Adaptador vídeo	346830	1	1

2
HILOS

KITS VÍDEO 2 HILOS COLOR POLYX VÍDEO BASE - L2000 METAL

Kits vídeo 2 hilos compuestos por uno/dos monitores manos libres POLYX Vídeo Base en color y placa antivandálica LÍNEA 2000 en acabado metalizado. Instalación empotrada de la placa de calle. Ampliables hasta 5 puestos internos audio o vídeo, 2 placas de calle o telecámara adicional. Incorporan funciones de intercomunicación de serie.

Artículo	Descripción	PVR 2015.02	Emb.	Nota
368811	Kit vídeo color 2 hilos POLYX Vídeo Base - L2000 Metal empotrar. 1 vivienda	1.400,25 €	1	
368821	Como anterior. 2 viviendas	1.800,31 €	1	

Composición	Artículo	368811	368821
Placa L2000 Metal		1[343001]	1[343002]
Monitor POLYX Vídeo Base	344192	1	2
Alimentador 2 hilos	346000	1	1
Adaptador vídeo	346830	1	1
Caja empotrar 1 módulo		1	1

2
HILOS

Kits vídeo color

KITS VÍDEO 2 HILOS COLOR SWING – SFERA NEW

Kits vídeo 2 hilos compuestos por monitor SWING color y placa de calle SFERA New en acabado aluminio. Instalación empotrada de la placa de calle. Ampliables con segunda placa de calle o telecámara adicional y hasta 5 puestos internos audio o vídeo con intercomunicación.

Artículo	Descripción	PVR	
		2015.02	Emb. Nota
376126	Kit vídeo color 2 hilos con monitor SWING y placa SFERA New 7. 1 vivienda.	1.091,88 €	1
376127	Como anterior, pero sólo 3 puestos internos por vivienda. 2 viviendas.	1.381,32 €	1

Composición	Artículo	376126	376127
Placa SFERA New		1 (1 puls.)	1 (2 puls.)
Monitor SWING	374455	1	2
Alimentador 2 hilos	346000	1	1
Adaptador vídeo	346830	1	1
Caja empotrar 1 módulo	375601	1	1

Complementos: visera y caja de superficie ver páginas 96-97.



KITS VÍDEO 2 HILOS COLOR SWING – L2000 METAL

Kits vídeo 2 hilos compuestos por uno/dos monitores manos SWING color y placa LÍNEA 2000 en acabado metalizado. Instalación de la placa de calle en superficie. Ampliables hasta 5 puestos internos audio o vídeo, 2 placas de calle o telecámara adicional. Incorporan funciones de intercomunicación de serie.

Artículo	Descripción	PVR	
		2015.02	Emb. Nota
367511	Kit vídeo color 2 hilos SWING – L2000 Metal superficie. 1 vivienda	972,10 €	1
367521	Como anterior. 2 viviendas.	1.344,44 €	1

Composición	Artículo	367511	367521
Placa L2000 Metal		1(342991)	1(342992)
Monitor SWING color	344824	1	2
Alimentador 2 hilos	346000	1	1
Adaptador vídeo	346830	1	1



KITS VÍDEO CONVENCIONAL COLOR SERIE 7

Kits vídeo Convencional compuestos por un/dos monitores SERIE 7 color y placa de calle SERIE 7 en acabado aluminio anodizado. Instalación empotrada de la placa de calle. Ampliables hasta 4 monitores en total o tres teléfonos en paralelo por llamada. Necesario añadir un alimentador adicional ref. 375009 para 3 y 4 monitores.

Artículo	Descripción	PVR	
		2015.02	Emb. Nota
375046	Kit vídeo color Convencional con placa y monitor SERIE 7. 1 vivienda	744,47 €	1
375047	Como anterior. 2 viviendas.	1.109,22 €	1

Composición	Artículo	375046	375047
Placa SERIE 7		1 (1 puls.)	1 (2 puls.)
Monitor SERIE 7 color	374410	1	2
Base mural Convencional	374440	1	2
Alimentador tipo E-40	375009	1	1
Caja empotrar 1 módulo	375601	1	1

Complementos: visera y caja de superficie ver páginas 96-97.



Kits vídeo blanco y negro

2 hilos

KITS VÍDEO 2 HILOS B/N SWING BASE – SFERA NEW

Kits vídeo 2 hilos compuesto por monitor SWING Base blanco y negro y placa de calle SFERA New en acabado aluminio. Instalación empotrada de la placa de calle. Ampliables con segunda placa de calle o telecámara adicional y hasta 5 puestos internos audio o vídeo con intercomunicación.

Artículo	Descripción	PVR		Emb.	Nota
		2015.02			
376121	Kit vídeo blanco y negro 2 hilos con monitor SWING. Base y placa SFERA New. 1 vivienda.	889,41 €		1	
376122	Como anterior, pero sólo 3 puestos internos por vivienda. 2 viviendas.	1.084,59 €		1	

Composición	Artículo	376021	376022
Placa SFERA New		1 (1 puls.)	1 (2 puls.)
Monitor SWING Base	374460	1	2
Alimentador 2 hilos	346000	1	1
Adaptador vídeo	346830	1	1
Caja empotrar 1 módulo	375601	1	1

Complementos: visera y caja de superficie ver páginas 96-97.



2
HILOS

KITS VÍDEO CONVENCIONAL B/N SERIE 7

Kits vídeo Convencional compuestos por un/dos monitores SERIE 7 blanco y negro y placa de calle SERIE 7 en acabado aluminio anodizado. Instalación empotrada de la placa de calle. Ampliables hasta 4 monitores en total o tres teléfonos en paralelo por llamada. Necesario añadir un alimentador adicional ref. 375009 para 3 y 4 monitores.

Artículo	Descripción	PVR		Emb.	Nota
		2015.02			
375021	Kit vídeo blanco y negro Convencional con placa y monitor SERIE 7. 1 vivienda	625,58 €		1	
375022	Como anterior. 2 viviendas.	823,25 €		1	

Composición	Artículo	375021	375022
Placa SERIE 7		1 (1 puls.)	1 (2 puls.)
Monitor SERIE 7 B/N	374400	1	2
Base mural Convencional	374440	1	2
Alimentador tipo E-40	375009	1	1
Caja empotrar 1 módulo	375601	1	1

Complementos: visera y caja de superficie ver páginas 96-97.



+n

Kits audio

KITS AUDIO 2 HILOS SERIE 7 - SFERA NEW

Kit audio 2 hilos compuesto por teléfonos SERIE 7 y placa SFERA New en acabado aluminio anodizado. Instalación de la placa de calle empotrada. Ampliables hasta 5 puestos internos audio y 9 placas de calle.

Artículo	Descripción	PVR		Nota
		2015.02	Emb.	
376111	Kit audio 2 hilos con teléfono SWING y placa SFERA New. 1 vivienda.	314,48 €	1	
376112	Como anterior, pero sólo 3 puestos internos por vivienda. 2 viviendas.	394,54 €	1	

Composición	Artículo	376111	376121
Placa SFERA New		1 (1 puls.)	1 (2 puls.)
Teléfono SERIE 7	374290	1	2
Alimentador 2 hilos	346040	1	1

Complementos: visera y caja de superficie ver páginas 96-97.



2
HILOS

KITS AUDIO 2 HILOS SWING - L2000 METAL

Kits audio 2 hilos compuestos por uno/dos teléfonos SWING y placa LÍNEA 2000 en acabado metalizado. Instalación de la placa de calle en superficie. Ampliables hasta 5 puestos internos audio y 9 placas de calle. Incorporan funciones de intercomunicación de serie.

Artículo	Descripción	PVR		Nota
		2015.02	Emb.	
368111	Kit audio 2 hilos SWING - L2000 Metal superficie. 1 vivienda	315,46 €	1	
368121	Como anterior. 2 vivendas.	387,00 €	1	

Composición	Artículo	368111	368121
Placa L2000 Metal		1(342971)	1(342972)
Teléfono SWING	344704	1	2
Alimentador 2 hilos	346000	1	1



2
HILOS

KITS AUDIO CONVENCIONAL SERIE 7

Kit audio del Sistema Convencional compuestos por 1-12 teléfonos SERIE 7 ref. 374200 y placa SERIE 7 en acabado aluminio anodizado. Instalación empotrada de la placa de calle. Ampliables hasta 4 teléfonos en la misma llamada. Incluyen alimentador tipo E-30 ref. 375004 y caja de empotrar ref. 375601 o ref. 375602.

Artículo	Descripción	PVR		Nota
		2015.02	Emb.	
375011	Kit audio A1 SERIE 7. 1 vivienda	127,01 €	1	
375012	Kit audio A2 SERIE 7. 2 viviendas	191,27 €	1	
375013	Kit audio A3 SERIE 7. 3 viviendas	223,50 €	1	
375014	Kit audio A4 SERIE 7. 4 viviendas	257,49 €	1	
375015	Kit audio A5 SERIE 7. 5 viviendas	292,05 €	1	
375016	Kit audio A6 SERIE 7. 6 viviendas	314,90 €	1	
375018	Kit audio A8 SERIE 7. 8 viviendas	367,29 €	1	
375019	Kit audio A10 SERIE 7. 10 viviendas	398,50 €	1	
375010	Kit audio A12 SERIE 7. 12 viviendas	457,02 €	1	

Complementos: visera y caja de superficie ver páginas 96-97.



+n

Kits audio

KITS AUDIO 2 HILOS BÁSICO PKS-2 SERIE 7

Kits audio 2 hilos analógico compuestos por placa y teléfono SERIE 7. Instalación de la placa de calle en superficie. Ampliable con un teléfono ref. 374020 en paralelo. No compatible con sistema 2 hilos.

Artículo	Descripción	PVR		Nota
		2015.02	Emb.	
375770	Kit audio PKS-2. 1 vivienda	201,75 €	1	
374020	Teléfono SERIE 7 suplementario para kit PKS-2	53,44 €	1	

Composición	Artículo	375770
Placa SERIE 7		1
Teléfono SERIE 7	374010	1
Alimentador tipo E-30	375004	1

Complemento: visera ver página 83.



KITS AUDIO CONVENCIONAL SERIE 7 SUPERFICIE

Kit audio del Sistema Convencional compuestos por 1-2 teléfonos SERIE 7 ref. 374200 y placa de superficie SERIE 7 en acabado aluminio metalizado. Incluyen central audio con alimentador ref. 375000. Ampliables hasta 4 teléfonos en la misma llamada y con una segunda placa de calle. Para segunda placa es necesaria una segunda central audio ref. 375000 y un selector ref. 090653.

Artículo	Descripción	PVR		Nota
		2015.02	Emb.	
375710	Kit audio A1 SERIE 7. 1 vivienda	145,03 €	1	
375720	Kit audio A2 SERIE 7. 2 viviendas	182,88 €	1	

Complemento: visera ver página 83.



KITS AUDIO ANALÓGICOS SPRINT – L2000

Kits audio con tecnología analógica compuestos por uno/dos teléfonos SPRINT y placa LINEA 2000 en acabado aluminio. Instalación de la placa de calle en superficie.

Artículo	Descripción	PVR		Nota
		2015.02	Emb.	
363211	Kit audio analógico SPRINT – SFERA Modular. 1 vivienda	137,58 €	1	
363221	Como anterior. 2 viviendas.	168,33 €	1	

Composición	Artículo	363211	363221
Placa L2000		1 [1 puls.]	1 [2 puls.]
Teléfono SPRINT	334202	1	2
Alimentador analógico	336000	1	1



Kits control de accesos

KITS APERTURA CODIFICADA

Artículo	Descripción	PVR		Nota
		2015.02	Emb.	
092090	Kit de apertura codificada ACOD-10 de la serie EUROPA para la apertura de puertas mediante código de 2 a 6 dígitos. Admite hasta 60 códigos distintos. Se suministra con abrepuertas AT estándar.	291,53 €	1	



092090



Varios

Complementos y series
antiguas

Complementos para placas

SFERA NEW/ROBUR Y SERIE 7

MARCOS PARA REPOSICIÓN

Para sustituir placas antiguas por placas SERIE 7 y Serie EUROPA sin necesidad de obras adicionales. Marcos de medidas especiales bajo demanda.

Artículo	Descripción	PVR		Nota
		2015.02	Emb.	
0E5101	1 módulo 1 columna	51,09 €	1	
0E5102	2 módulos 1 columna	54,83 €	1	
0E5103	3 módulos 1 columna	61,05 €	1	
0E5104	4 módulos 1 columna	66,04 €	1	
0E5204	4 módulos 2 columnas	122,11 €	1	
0E5206	6 módulos 2 columnas	140,80 €	1	
0E5208	8 módulos 2 columnas	159,52 €	1	

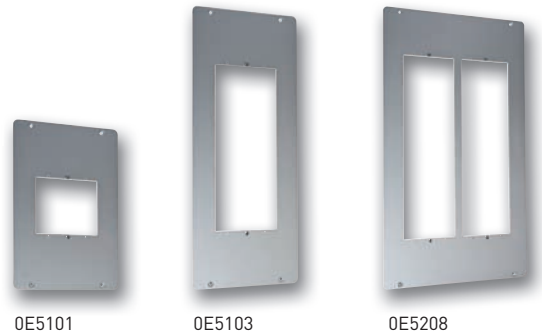

NOTA: Consultar datos dimensionales en página 144.

CAJAS DE SUPERFICIE COMPACTAS

Para casos en que no es posible utilizar una caja de empotrar. Dimensiones reducidas que permiten colocarlas de lado para instalar placas de varias columnas.

Artículo	Descripción	PVR		Nota
		2015.02	Emb.	
375271	Caja de superficie compacta 1 módulo 1 col.	44,19 €	1	
375272	Caja de superficie compacta 2 módulo 1 col.	57,12 €	1	
375273	Caja de superficie compacta 3 módulo 1 col.	75,01 €	1	
375274	Caja de superficie compacta 4 módulo 1 col.	186,48 €	1	*



NOTA: Consultar datos dimensionales en página 144

CAJAS DE SUPERFICIE CON VISERA

Para casos en que no es posible utilizar una caja de empotrar y se quiere una protección adicional contra la lluvia.

Artículo	Descripción	PVR		Nota
		2015.02	Emb.	
375571	Caja de superficie con visera 1 módulo 1 col.	105,64 €	1	
375572	Caja de superficie con visera 2 módulo 1 col.	120,04 €	1	
375573	Caja de superficie con visera 3 módulo 1 col.	146,65 €	1	



NOTA: Consultar datos dimensionales en página 145.

CAJAS ANGULARES

Para instalar las placas con inclinación respecto al muro y permiten una correcta orientación de la cámara en posiciones complicadas cuando el rango de ajuste de la misma no es suficiente.

Artículo	Descripción	PVR		Nota
		2015.02	Emb.	
375501	Caja angular 1 módulo.	62,05 €	1	
375502	Caja angular 2 módulos.	80,94 €	1	
375503	Caja angular 3 módulos.	98,00 €	1	



NOTA: Consultar datos dimensionales en página 144.

Complementos para placas de calle

SFERA NEW/ROBUR Y SERIE 7

MARCOS EMBELLECEDORES

Para cubrir imperfecciones de la pared alrededor de la placa de calle.

Artículo	Descripción	PVR		Nota
		2015.02	Emb.	
375471	Marco 1 módulo 1 columna.	17,48 €	1	
375472	Marco 2 módulos 1 columna.	23,29 €	1	
375473	Marco 3 módulos 1 columna.	28,14 €	1	
375474	Marco 4 módulos 1 columna.	32,69 €	1	
375475	Marco 5 módulos 1 columna.	39,65 €	1	*
375482	Marco 4 módulos 2 columnas.	46,58 €	1	
375483	Marco 6 módulos 2 columnas.	56,94 €	1	
375484	Marco 8 módulos 2 columnas.	69,28 €	1	*
375492	Marco 6 módulos 3 columnas.	72,57 €	1	*
375493	Marco 9 módulos 3 columnas.	86,44 €	1	*

NOTA: Consultar datos dimensionales en página 144.

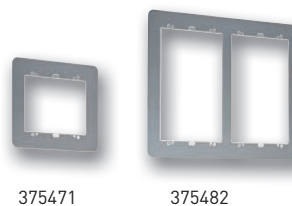

375471

375482

VISERAS

Proporcionan protección adicional contra la lluvia.

Artículo	Descripción	PVR		Nota
		2015.02	Emb.	
375371	Visera 1 módulo 1 columna.	38,17 €	1	
375372	Visera 2 módulos 1 columna.	47,22 €	1	
375373	Visera 3 módulos 1 columna.	53,99 €	1	
375374	Visera 4 módulos 1 columna.	70,46 €	1	
375375	Visera 5 módulos 1 columna.	82,66 €	1	*
375382	Visera 4 módulos 2 columnas.	69,96 €	1	
375383	Visera 6 módulos 2 columnas.	88,97 €	1	
375384	Visera 8 módulos 2 columnas.	104,78 €	1	
375392	Visera 6 módulos 3 columnas.	92,51 €	1	
375393	Visera 9 módulos 3 columnas.	122,30 €	1	

NOTA: Consultar datos dimensionales en página 143.

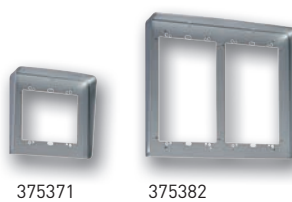

375371

375382

CAJAS DE SUPERFICIE

Para casos en que no es posible utilizar una caja de empotrar. Se deben completar con un marco o una visera SFERA NEW y SERIE 7 de la misma modularidad.

Artículo	Descripción	PVR		Nota
		2015.02	Emb.	
0E4101	Caja de superficie 1 módulo 1 columna.	30,09 €	1	
0E4102	Caja de superficie 2 módulos 1 columna.	38,52 €	1	
0E4103	Caja de superficie 3 módulos 1 columna.	46,33 €	1	
0E4104	Caja de superficie 4 módulos 1 columna.	58,23 €	1	*
0E4105	Caja de superficie 5 módulos 1 columna.	67,82 €	1	*
0E4204	Caja de superficie 4 módulos 2 columnas.	74,19 €	1	
0E4206	Caja de superficie 6 módulos 2 columnas.	97,28 €	1	*
0E4208	Caja de superficie 8 módulos 2 columnas.	116,47 €	1	*
0E4306	Caja de superficie 6 módulos 3 columnas.	116,47 €	1	*
0E4309	Caja de superficie 9 módulos 3 columnas.	145,92 €	1	*

NOTA: Consultar datos dimensionales en página 143.



0E4101

0E4204

0E4103

0E4206

0E4309

Complementos para monitores, teléfonos y abrepuertas

MARCOS EMBELLECEDORES PARA MONITORES Y TELÉFONOS

Para cubrir los desperfectos o suciedad de la pared al sustituir un teléfono o monitor antiguo. Compatibles con los puestos internos SWING y SERIE 7. Acabado blanco.

Artículo	Descripción	PVR		
		2015.02	Emb.	Nota
374027	Marco embellecedor para monitor Clase 100V12B. Dimensiones 250 x 250 mm (ancho x alto).	21,09 €	1	*
374028	Marco embellecedor teléfono. Dimensiones 115 x 250 mm (ancho x alto).	12,52 €	1	
374029	Marco embellecedor monitor. Dimensiones 250 x 250 mm (ancho x alto).	21,30 €	1	



374028



374029

NOTA: Consultar cantidades mínimas y precios para medidas y colores especiales bajo demanda.

ABREPUERTAS NT NORMAL

El abrepuertas se desbloquea mientras se le aplica corriente: es necesario mantener el pulsador presionado o relé temporizado

Artículo	Descripción	PVR		
		2015.02	Emb.	Nota
374900	Abrepuertas NT estándar con pestillo regulable.	23,59 €	1	
0E5601	Abrepuertas NT largo con pestillo regulable.	27,42 €	1	
0E5604	Abrepuertas NT invertido.	31,12 €	1	



374900

ABREPUERTAS AT AUTOMÁTICO

El abrepuertas se desbloquea con un breve pulso eléctrico: no es necesario mantener presionado el pulsador

Artículo	Descripción	PVR		
		2015.02	Emb.	Nota
374910	Abrepuertas AT estándar con pestillo regulable.	28,64 €	1	
0E5611	Abrepuertas AT largo con pestillo regulable.	31,16 €	1	



374910



0E5611

ABREPUERTAS ADT AUTOMÁTICO CON DESBLOQUEO

Similares a los AT. Incorporan palanca para el desbloqueo

Artículo	Descripción	PVR		
		2015.02	Emb.	Nota
0E5620	Abrepuertas ADT estándar con pestillo regulable.	34,27 €	1	
0E5621	Abrepuertas ADT largo con pestillo regulable.	35,52 €	1	

ACCESORIOS

Artículo	Descripción	PVR		
		2015.02	Emb.	Nota
0E5663	Caja de superficie con funda para abrepuertas AT, ADT, NT y NDT.	12,95 €	1	
0E5660	Contacto de puertas.	11,21 €	1	
0E5661	Escudo largo para abrepuertas estándar.	6,85 €	1	



0E5661



EUROPA

Soportes, cajas y frontales modulares

SOPORTES SERIE EUROPA

Artículo	Descripción	PVR		
		2015.02	Emb.	Nota
0E1001	Soporte 1 módulo.	21,59 €	1	
0E1002	Soporte 2 módulos.	27,46 €	1	
0E1003	Soporte 3 módulos.	34,01 €	1	
0E1004	Soporte 4 módulos.	43,16 €	1	
0E1005	Soporte 5 módulos.	48,21 €	1	*



CAJAS DE SUPERFICIE

Para placas con varias columnas de módulos, utilizar tantas cajas de superficie como columnas

Artículo	Descripción	PVR		
		2015.02	Emb.	Nota
0E6101	Caja de superficie 1 módulo 1 col.	20,27 €	1	
0E6102	Caja de superficie 2 módulos 1 col.	22,90 €	1	
0E6103	Caja de superficie 3 módulos 1 col.	25,50 €	1	
0E6104	Caja de superficie 4 módulos 1 col.	28,13 €	1	*



FRONTALES PARA MÓDULO FÓNICO

Artículo	Descripción	PVR		
		2015.02	Emb.	Nota
0E1321	Frontal grupo fónico.	35,97 €	1	
0E1317	Frontal grupo fónico ref. 090134.	31,73 €	1	*
0E1322	Frontal grupo fónico y ventana.	36,75 €	1	
0E1121	Frontal grupo fónico con 1 pulsador 1 columna.	38,57 €	1	
0E1122	Frontal grupo fónico con 2 pulsadores 1 columna.	43,83 €	1	
0E1222	Frontal grupo fónico con 2 pulsadores 2 columnas.	43,83 €	1	
0E1224	Frontal grupo fónico con 4 pulsadores 2 columnas.	51,00 €	1	

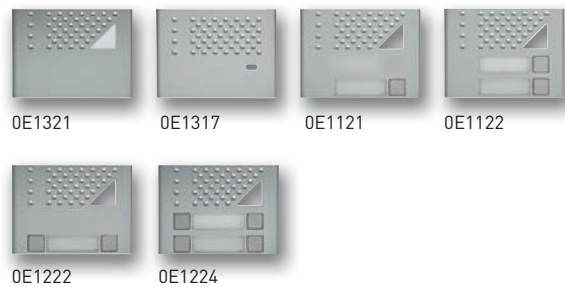

FRONTALES PARA MÓDULO DE TELECÁMARA

Artículo	Descripción	PVR		
		2015.02	Emb.	Nota
0E1304	Frontal cámara para 0E5502.	79,14 €	1	
0E1309	Frontal cámara.	72,74 €	1	



EUROPA

Frontales modulares



FRONTALES PARA MÓDULOS DE PULSADORES

Artículo	Descripción	PVR		Nota
		2015.02	Emb.	
0E1101	Frontal 1 pulsador 1 columna.	30,62 €	1	
0E1102	Frontal 2 pulsadores 1 columna.	36,92 €	1	
0E1103	Frontal 3 pulsadores 1 columna.	40,54 €	1	
0E1104	Frontal 4 pulsadores 1 columna.	43,16 €	1	
0E1202	Frontal 2 pulsadores 2 columnas.	39,25 €	1	
0E1204	Frontal 4 pulsadores 2 columnas.	47,09 €	1	
0E1206	Frontal 6 pulsadores 2 columnas.	55,59 €	1	
0E1208	Frontal 8 pulsadores 2 columnas.	62,77 €	1	

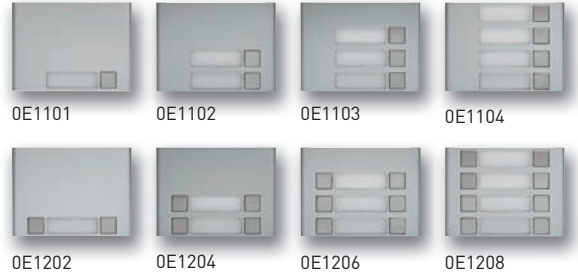

FRONTALES PARA MÓDULO COMPLEMENTARIO

Artículo	Descripción	PVR		Nota
		2015.02	Emb.	
0E1300	Frontal ciego.	31,38 €	1	



FRONTALES PARA MÓDULO DE SEÑALIZACIÓN

Artículo	Descripción	PVR		Nota
		2015.02	Emb.	
0E1301	Frontal 1 ventana.	35,48 €	1	
0E1302	Frontal 2 ventanas.	39,25 €	1	
0E1303	Frontal 1 ventana grande.	35,69 €	1	
0E1111	Frontal 1 ventana con 1 puls. 1 col.	38,59 €	1	
0E1112	Frontal 1 ventana con 2 puls. 1 col.	40,54 €	1	*
0E1212	Frontal 1 ventana con 2 puls. 2 col.	43,83 €	1	
0E1214	Frontal 1 ventana con 4 puls. 2 col.	51,00 €	1	

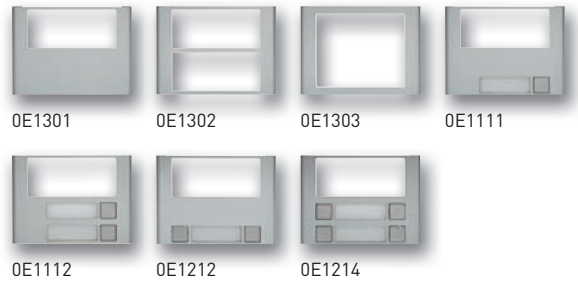

FRONTALES PARA MÓDULO ACCESO CODIFICADO

Artículo	Descripción	PVR		Nota
		2015.02	Emb.	
0E1318	Frontal acceso codificado.	262,24 €	1	





EUROPA

Cassettes y módulos electrónicos

CASSETTES

Artículo	Descripción	PVR		Nota
		2015.02	Emb.	
006100	Cassette 2 pulsadores 2 columnas.	16,04 €	1	
006101	Cassette 4 pulsadores 2 columna.	24,37 €	1	
006102	Cassette 2 pulsadores 1 columna.	16,04 €	1	
006103	Cassette 1 pulsador 1 columna.	12,83 €	1	
0E5503	Cassette señalización EMS-1.	34,65 €	1	
0E5504	Cassette señalización EMS-2.	39,51 €	1	
0E5506	Cassette señalización Ocupado.	53,20 €	1	



0E5503



0E5504



0E5506

MÓDULOS FUNCIÓN - SISTEMA TEGUIBUS

Artículo	Descripción	PVR		Nota
		2015.02	Emb.	
074042	Grupo fónico EGF-100 para edificios independientes con uno o varios accesos. Incluye codificador de 12 pulsadores y señalización "Sistema OCUPADO" mediante señal sonora.	248,50 €	1	
090134	Grupo fónico EGF-100M para placas de acceso a edificios interiores con accesos generales (condominio) o instalaciones con conserjería.	289,30 €	1	
0E5506	Módulo señalización "Sistema OCUPADO". Para su montaje, reservar un tarjetero en cada placa de la instalación.	53,20 €	1	
090270	Codificador de 16 pulsadores.	79,95 €	1	
374450	Cámara CCD imagen b/n TC-70.	659,03 €	1	
374451	Cámara CCD imagen color TC-70C.	905,74 €	1	
070055	Equipo de control CCD dual.	140,84 €	1	

MÓDULOS FUNCIÓN - SISTEMA SIMPLIFICADO

Artículo	Descripción	PVR		Nota
		2015.02	Emb.	
090022	Grupo fónico EGF-22 para perfiles con rejilla compacta.	226,59 €	1	
090122	Grupo fónico EGF-22 para perfiles con ventana.	237,23 €	1	
0E5555	Conjunto de 5 diodos CD-5. Necesario un diodo por pulsador. En instalaciones con varias placas, colocarlo sólo en una de ellas.	5,78 €	1	
0E5506	Módulo señalización "Sistema OCUPADO". Para su montaje, reservar un tarjetero en cada placa de la instalación.	53,20 €	1	

MÓDULOS FUNCIÓN - SISTEMA CONVENCIONAL

Artículo	Descripción	PVR		Nota
		2015.02	Emb.	
0E5501	Grupo fónico EGF-1.	82,35 €	1	
090021	Grupo fónico EGF-21 para perfiles con rejilla compacta.	133,33 €	1	
090121	Grupo fónico EGF-21 para perfiles con ventana.	140,84 €	1	
374450	Cámara CCD imagen b/n TC-70.	659,03 €	1	
374451	Cámara CCD imagen color TC-70C.	905,74 €	1	

EUROPA

Equipos para varios accesos y teléfonos



EQUIPOS PARA VARIOS ACCESOS

Artículo	Descripción	PVR		Nota
		2015.02	Emb.	
090651	Equipo de control varios accesos vídeo E-51. Para más de dos placas colocar uno por placa adicional.	44,34 €	1	
090653	Equipo de control varios accesos audio E-53. Para más de dos placas colocar uno por placa adicional.	241,62 €	1	
0E5506	Módulo señalización "Sistema OCUPADO". Para su montaje, reservar un tarjetero en cada placa de la instalación.	53,20 €	1	
0E5515	Equipo de control de accesos sistema simplificado.	353,21 €	1	



090651



090653

TELÉFONOS - SISTEMA SIMPLIFICADO

Artículo	Descripción	PVR		Nota
		2015.02	Emb.	
374250	Teléfono SERIE 7 sistema simplificado.	46,79 €	1	

NOTA: Consultar datos dimensionales en página 148.



374250

SFERA CLASSIC

Cajas, soportes y marcos



CAJAS PARA EMPOTRAR Y SOPORTES

Artículo	Descripción	PVR		
		2015.02	Emb.	Nota
331110	Caja para empotrar + soporte 1 módulo	35,21 €	1	*
331120	Caja para empotrar + soporte 2 módulos	42,41 €	1	*
331130	Caja para empotrar + soporte 3 módulos	44,37 €	1	*

NOTA: Deben completarse con un marco de la misma modularidad.

NOTA: Consultar datos dimensionales en página 143.



MARCOS

Artículo	Descripción	PVR		
		2015.02	Emb.	Nota
331211	Marco 1 módulo Aluminio	30,27 €	1	*
331221	Marco 2 módulos Aluminio	28,91 €	1	*
331231	Marco 3 módulos Aluminio	29,32 €	1	*

NOTA: Consultar datos dimensionales en página 143.

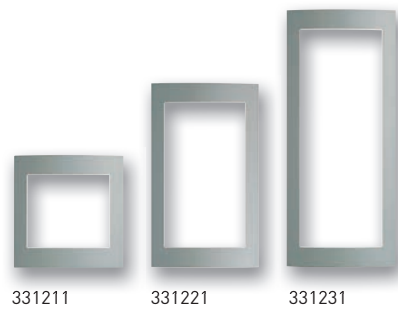

MARCOS Y SOPORTE BÁSICO COMPATIBLE CON TERSYSTEM

Permiten instalar placas Sfera Classic en cajas de empotrar Tersystem.

Artículo	Descripción	PVR		
		2015.02	Emb.	Nota
331821	Marco 2 módulos	87,13 €	1	*
331831	Marco 3 módulos	95,82 €	1	*

NOTA: Consultar datos dimensionales en página 143.



CAJAS DE SUPERFICIE

Incorporan soporte y marco.

Artículo	Descripción	PVR		
		2015.02	Emb.	Nota
331311	Caja de superficie 1 módulo 1 columna.	131,22 €	1	
331321	Caja de superficie 2 módulos 1 columna.	175,99 €	1	
331331	Caja de superficie 3 módulos 1 columna.	215,10 €	1	*

NOTA: Consultar datos dimensionales en página 145.



SFERA CLASSIC

Módulos electrónicos



MÓDULO AUDIO/VÍDEO COLOR

Artículo	Descripción	PVR		
		2015.02	Emb.	Nota
342560	Módulo audio/vídeo para el sistema 2 hilos dotado de grupo fónico con 2 llamadas y telecámara a color con iluminación LED para tomas nocturnas. Debe completarse con frontales modulares "Audio/Vídeo".	788,89 €	1	*



342560

GRUPO FÓNICO AUDIO

Artículo	Descripción	PVR		
		2015.02	Emb.	Nota
342350	Grupo fónico 2 hilos dotado con 4 pulsadores de llamada y de un pulsador para el comando de relés actuadores.	174,06 €	1	*



342350

MÓDULO FÓNICO LLAMADA ALFANUMÉRICA CON DISPLAY GRÁFICO

Artículo	Descripción	PVR		
		2015.02	Emb.	Nota
342630	Permite realizar una llamada a una vivienda mediante la búsqueda en el display o mediante un código del teclado art. 342640. Integra las funciones de grupo fónico y llamada alfanumérica en un sólo módulo. Puede memorizar hasta 2000 nombres y apellidos de los usuarios asociándolos a una dirección SCS.	745,21 €	1	*



342630

NOTA: para la programación utilice un PC con el software de configuración suministrado con en el producto y el interfaz dedicado ref. 376000.

MÓDULO TECLADO ALFANUMÉRICO

Artículo	Descripción	PVR		
		2015.02	Emb.	Nota
342640	Teclado alfanumérico para instalar conjunta y exclusivamente con el art. 342630. Permite efectuar llamada directamente al residente (tecleando el código configurado), y realizar la apertura de la cerradura (tecleando el código secreto).	131,57 €	1	*



342640

MÓDULO TARJETERO COMPLETO

Artículo	Descripción	PVR		
		2015.02	Emb.	Nota
342200	Módulo tarjetero utilizable para insertar el número del edificio, directorio de residentes u otras informaciones. Puede ser utilizado para insertar la leyenda de las viviendas con módulo de llamada numérico ref. 342610.	55,87 €	1	*



342200

MÓDULOS DE PULSADORES

Artículo	Descripción	PVR		
		2015.02	Emb.	Nota
342480	Módulo con 8 pulsadores de llamada en 2 columnas. Las conexiones entre módulos se realizan con el cable plano incluido. Iluminación de las etiquetas portanombre mediante LED verdes.	63,76 €	1	*
342240	Igual que anterior pero con 4 pulsadores en 1 columna.	79,92 €	1	*



342480



342240

Los módulos electrónicos SFERA CLASSIC deben completarse con un frontal compatible. Consultar versiones disponibles en la [página 135](#).

SFERA CLASSIC

Módulos electrónicos

MÓDULO DE LLAMADA NUMÉRICA

Artículo	Descripción	PVR		
		2015.02	Emb.	Nota
342610	Módulo de llamada numérica por teclado que permite efectuar una llamada a las viviendas sencillamente componiendo el número correspondiente a la misma. Debe usarse en combinación con el grupo fónico ref. 342350.	204,09 €	1	*



342610

MÓDULO DE LLAMADA ALFANUMÉRICA

Artículo	Descripción	PVR		
		2015.02	Emb.	Nota
342600	Módulo de llamada alfanumérica por teclado que permite realizar la llamada eligiendo el nombre de la vivienda en una agenda que se visualizada sobre un display. Debe usarse en combinación con el grupo fónico ref. 342350.	699,79 €	1	*



342600

MÓDULO DE ACCESO CODIFICADO CODE-LOCK

Artículo	Descripción	PVR		
		2015.02	Emb.	Nota
332650	Módulo para el control del acceso por teclado utilizable tanto en instalaciones 2 hilos como independientemente. Permite controlar la apertura o cierre de dos relés introduciendo dos códigos numéricos. Debe completarse con frontales para "Code-Lock".	217,41 €	1	*



332650

MÓDULOS TELECÁMARA

Para instalar conjuntamente con grupos fónicos ref. 342350 o 342630. Deben completarse con frontales Monobloc o modulares para telecámara.

Artículo	Descripción	PVR		
		2015.02	Emb.	Nota
342550	Módulo telecámara a color para instalaciones vídeo 2 hilos dotado de iluminación LED blanca para visión nocturna.	782,83 €	1	*
342510	Módulo telecámara blanco y negro para instalaciones vídeo 2 hilos dotado de iluminación LED infrarroja para visión nocturna.	661,46 €	1	*



342550



342510

ACCESORIOS

Artículo	Descripción	PVR		
		2015.02	Emb.	Nota
346902	Cable de extensión para conector módulos 2 hilos en placas de más de 3 módulos.	7,54 €	1	*
346903	Conector extensión mod.1 columna >26 llamadas.	30,51 €	1	*
3559	Cable USB para programación de los módulos SFERA programables mediante PC que no disponen de puerto Serie RS-232.	97,22 €	1	•

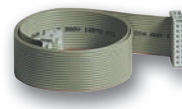

346902



346903

GRUPO FÓNICO PARA RENOVACIÓN

Artículo	Descripción	PVR		
		2015.02	Emb.	Nota
346991	Grupo fónico para rehabilitación. Permite realizar instalaciones 2 hilos utilizando placas ya existentes, de otros fabricantes o hechas a medida y que utilicen pulsadores convencionales. Dotado de bornes para la conexión de pul	257,24 €	1	*
346992	Módulo de expansión de pulsadores. Permite conectar 8 pulsadores de llamada adicionales al grupo fónico 346991 Máximo 6 módulos.	65,80 €	1	*



346991



346992

SFERA CLASSIC

Módulos electrónicos



MÓDULO FÓNICO

Artículo	Descripción	PVR		
		2015.02	Emb.	Nota
342340	Módulo fónico para placas con 2 columnas de pulsadores, llamada numérica o alfanumérica del sistema 8 hilos.	175,54 €	1	*
342160	Módulo fónico para placas con 1 columna de pulsadores del sistema 8 hilos.	184,18 €	1	*



342340



342160

MÓDULO FÓNICO LLAMADA ALFANUMÉRICA CON DISPLAY GRÁFICO

Artículo	Descripción	PVR		
		2015.02	Emb.	Nota
342620	Módulo de llamada digital alfanumérica + módulo fónico para Sistema 8 hilos.	617,37 €	1	*



342620

NOTA: Para la programación utilice un PC con el software TiCall (suministrado con el producto) y la interfaz dedicada art. 335919.

MÓDULO TECLADO ALFANUMÉRICO

Artículo	Descripción	PVR		
		2015.02	Emb.	Nota
342640	Teclado alfanumérico para instalar conjunta y exclusivamente con ref. 342620. Permite efectuar la llamada directamente al residente (tecleando el código configurado), y realizar la apertura de la cerradura (tecleando el código secreto).	131,57 €	1	*



342640

MÓDULO TARJETERO COMPLETO

Artículo	Descripción	PVR		
		2015.02	Emb.	Nota
342200	Módulo tarjetero utilizable para insertar el número del edificio, directorio de residentes u otras informaciones. Puede ser utilizado para la leyenda de las viviendas con módulo de llamada numérica ref. 342610.	55,87 €	1	*



342200

SFERA CLASSIC

Módulos electrónicos

MÓDULOS DE PULSADORES

Artículo	Descripción	PVR	Emb.	Nota
		2015.02		
342480	Módulo con 8 pulsadores de llamada en 2 columnas.	63,76 €	1	*
342240	Módulo con 4 pulsadores de llamada en 1 columna.	79,92 €	1	*



342480



342240

MÓDULO DE LLAMADA NUMÉRICA

Artículo	Descripción	PVR	Emb.	Nota
		2015.02		
342610	Módulo de llamada numérica por teclado que permite efectuar una llamada a las viviendas componiendo el número correspondiente a la misma. Debe usarse en combinación con el grupo fónico ref. 342340.	204,09 €	1	*



342610

MÓDULO DE LLAMADA ALFANUMÉRICA

Artículo	Descripción	PVR	Emb.	Nota
		2015.02		
342600	Módulo de llamada alfanumérica por teclado que permite realizar la llamada eligiendo el nombre de la vivienda en una agenda que se visualiza sobre un display. Debe usarse en combinación con el grupo fónico ref. 342340.	699,79 €	1	*



342600

MÓDULO DE ACCESO CODIFICADO CODE-LOCK

Artículo	Descripción	PVR	Emb.	Nota
		2015.02		
332650	Módulo para el control del acceso por teclado. Permite controlar la apertura o cierre de dos relés introduciendo dos códigos numéricos. Debe completarse con frontales para "Code-Lock".	217,41 €	1	*



332650

MÓDULOS TELECÁMARA

Para instalar conjuntamente con grupos fónicos ref. 342340, 342160 o 342620. Deben completarse con frontales Monobloc o modulares para telecámara.

Artículo	Descripción	PVR	Emb.	Nota
		2015.02		
332550	Módulo telecámara a color para instalaciones vídeo dotado de iluminación LED blanca para visión nocturna.	762,04 €	1	*
332510	Módulo telecámara blanco y negro para instalaciones vídeo dotado de iluminación LED infrarroja para visión nocturna.	602,30 €	1	*



332510



332550

SFERA CLASSIC

Frontales modulares



FRONTALES PARA MÓDULO FÓNICO PULSADORES

Artículo	Descripción	PVR		
		2015.02	Emb.	Nota
332101	Frontal fónico Aluminio.	17,92 €	1	*
332111	Frontal fónico con 1 puls. 1 col. Aluminio.	25,48 €	1	*
332121	Frontal fónico con 2 puls. 1 col. Aluminio.	30,41 €	1	*
332321	Frontal fónico con 2 puls. 2 col. Aluminio.	32,58 €	1	*
332341	Frontal fónico con 4 puls. 2 col. Aluminio.	42,48 €	1	*



FRONTALES PARA FÓNICO AUDIO/VÍDEO

Artículo	Descripción	PVR		
		2015.02	Emb.	Nota
342461	Frontal fónico A/V Aluminio.	45,84 €	1	*
342471	Frontal fónico A/V con 1 puls. 1 col. Aluminio.	60,35 €	1	*
342481	Frontal fónico A/V con 2 puls. 2 col. Aluminio.	62,43 €	1	*



FRONTALES PARA FÓNICO CON DISPLAY

Artículo	Descripción	PVR		
		2015.02	Emb.	Nota
332661	Frontal fónico con llamada digital alfanumérico con display gráfico Aluminio.	40,70 €	1	*



FRONTALES PARA TELECÁMARAS

Artículo	Descripción	PVR		
		2015.02	Emb.	Nota
332511	Frontal para telecámara orientable Aluminio.	29,40 €	1	*



FRONTALES PARA MÓDULO DE PULSADORES

Artículo	Descripción	PVR		
		2015.02	Emb.	Nota
332231	Frontal 3 pulsadores 1 columna Aluminio.	21,76 €	1	*
332241	Frontal 4 pulsadores 1 columna Aluminio.	24,72 €	1	*
332461	Frontal 6 pulsadores 2 columnas Aluminio.	34,31 €	1	*
332481	Frontal 8 pulsadores 2 columnas Aluminio.	36,52 €	1	*



FRONTALES Y MÓDULOS CIEGOS

Artículo	Descripción	PVR		
		2015.02	Emb.	Nota
332911	Módulo ciego + frontal Aluminio	19,25 €	1	*
332951	Frontal ciego Aluminio	12,98 €	1	*

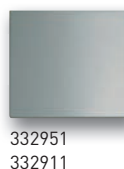

FRONTALES LLAMADA NUMÉRICA Y ALFANUMÉRICA

Artículo	Descripción	PVR		
		2015.02	Emb.	Nota
332601	Frontal llamada alfanumérica Aluminio	88,35 €	1	*
332651	Frontal code-lock y llamada numérica Aluminio	87,55 €	1	*
332671	Frontal teclado de llamada módulo fónico con display gráfico Aluminio.	81,81 €	1	*



TARJETEROS REPERTORIO

Artículo	Descripción	PVR		
		2015.02	Emb.	Nota
332201	Frontal módulo tarjetero + frontal Aluminio	22,07 €	1	*



SFERA CLASSIC

Elementos de instalación



ALIMENTADOR AUDIO Y VÍDEO

Artículo	Descripción	PVR 2015.02	Emb.	Nota
336010	Alimentador para instalaciones de portero o videoportero 8 hilos.	223,51 €	1	*



336010

INTERFAZ 8/2 HILOS

Artículo	Descripción	PVR 2015.02	Emb.	Nota
346150	Interfaz para instalaciones de portero o videoportero mixtas (dorsal 8 hilos / montante 2 hilos).	348,19 €	1	*

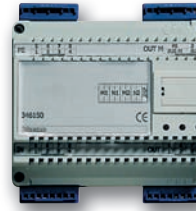

346150

DISTRIBUIDORES Y MEZCLADORES

Artículo	Descripción	PVR 2015.02	Emb.	Nota
346100	Derivador audio-vídeo para sistema 8 hilos, dotado de una entrada y dos salidas. Permite la conexión en cascada de varios derivadores.	94,92 €	1	*
346180	Distribuidor de montantes audio-vídeo para sistema 8 hilos. Este dispositivo permite instalaciones con un número de montante superior a 40 o con montantes con más de 100 viviendas.	118,86 €	1	*
346960	Mezclador de audio-vídeo para placas de calle 8 hilos. Permite la conexión en estrella de hasta 5 placas.	131,06 €	1	*
346190	Distribuidor de planta 8 hilos.	83,99 €	1	*

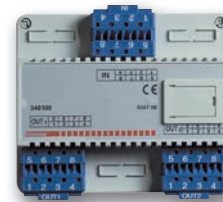

346100

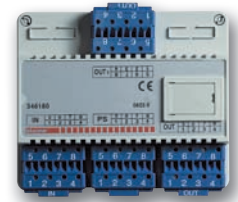

346180



346190



346960

CABLE DE INSTALACIÓN

Artículo	Descripción	PVR 2015.02	Emb.	Nota
336900	Rollo de cable 8 hilos. 100 metros.	346,11 €	1	*



Información técnica

110-154
Información técnica

Tablas de composición	112
Videoportero - Sistema 2 hilos - Sfera New	112
Videoportero - Sistema 2 hilos - Serie 7	120
Portero - Sistema 2 hilos - Sfera New	126
Portero - Sistema 2 hilos - Serie 7	130
Portero - Sistema Teguibus - Serie 7	134
Portero - Sistema Convencional - Serie 7	138
Datos dimensionales	142
Placas de calle y complementos	142
Monitores y teléfonos	146
Dispositivos Guía DIN	150
Índice de referencias	151

Instalaciones videoportero 2 hilos

Placa SFERA New de empotrar y monitor Clase 100V12B

COLOR - 3 A 40 VIVIENDAS

Descripción: Instalación de videoportero 2 hilos no polarizados compuesta por placa SFERA New, monitores Clase 100, distribuidores de planta, alimentador y adaptador de vídeo.

Funcionamiento: Llamada electrónica con confirmación de llamada en placa. Secreto de comunicación. Iluminación de escena, telecámara orientable en vertical y horizontal. Monitor con autoencendido para vigilancia.

Con instalaciones de varios accesos, si se intenta llamar desde una placa de calle cuando ya existe comunicación entre una vivienda y otra placa se emitirán señales sonoras indicando que el sistema está ocupado.

Distancias máximas con monitor Clase 100 y distribuidores en planta

Tipo cable	> 0,2 mm	Telefónico	Cat. 5 AWG-24	376935
52 Puestos internos				
Placa → Monitor	50 m	140 m	150 m	200 m
Placa → Alim./Adap. vídeo	50 m	140 m	130 m	200 m
Alim. /Adap. vídeo → Monitor	40 m	60 m	40 m	100 m
26 Puestos internos				
Placa → Monitor	50 m	140 m	125 m	200 m
Placa → Alim. /Adap. vídeo	40 m	95 m	65 m	150 m
Alim. /Adap. vídeo → Monitor	50 m	80 m	60 m	130 m
10 Puestos internos				
Placa → Monitor	50 m	140 m	145 m	200 m
Placa → Alim. /Adap. vídeo	50 m	100 m	75 m	170 m
Alim. /Adap. vídeo → Monitor	50 m	100 m	70 m	160 m
5 Puestos internos				
Placa → Monitor	50 m	140 m	155 m	200 m
Placa → Alim. /Adap. vídeo	50 m	115 m	80 m	200 m
Alim. /Adap. vídeo → Monitor	50 m	110 m	80 m	200 m

Esquema unifilar

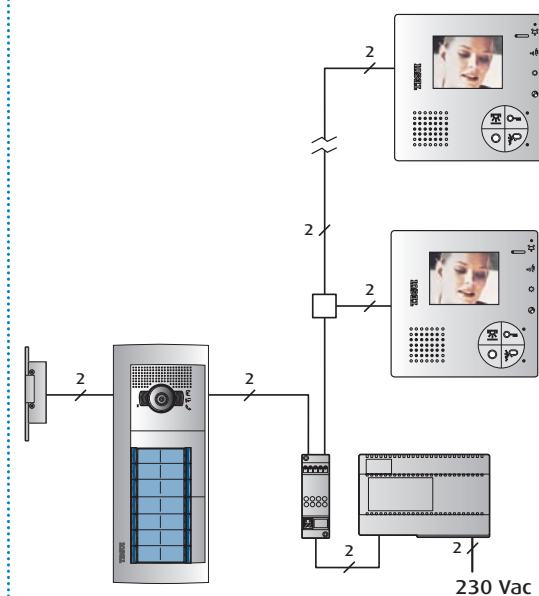

3 viviendas



820,64 € 1.071,00 € 234,48 €

Dimensiones:
Placa: 133 x 331 mm.
Caja: 125 x 320 x 57,5 mm.

2.126,12 €

4 viviendas



822,12 € 1.428,00 € 234,48 €

Dimensiones:
Placa: 267 x 232 mm.
Caja: 259 x 221 x 57,5 mm.

2.484,60 €

5 viviendas

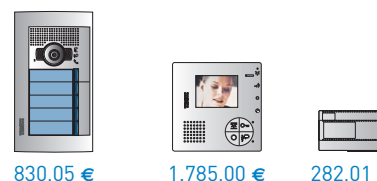

830,05 € 1.785,00 € 282,01 €

Dimensiones:
Placa: 133 x 331 mm.
Caja: 125 x 320 x 57,5 mm.

2.897,06 €

6 viviendas



823,53 € 2.142,00 € 282,01 €

Dimensiones:
Placa: 133 x 331 mm.
Caja: 125 x 320 x 57,5 mm.

3.247,54 €

8 viviendas



832,16 € 2.856,00 € 282,01 €

Dimensiones:
Placa: 267 x 232 mm.
Caja: 259 x 221 x 57,5 mm.

3.970,17 €

10 viviendas



842,06 € 3.570,00 € 329,54 €

Dimensiones:
Placa: 133 x 331 mm.
Caja: 125 x 320 x 57,5 mm.

4.741,60 €

12 viviendas

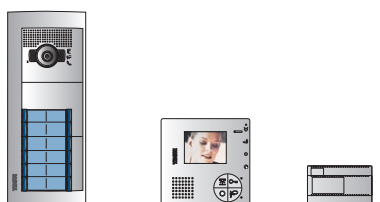

900,68 € 4.284,00 € 329,54 €

Dimensiones:
Placa: 133 x 331 mm.
Caja: 125 x 320 x 57,5 mm.

5.514,22 €

14 viviendas

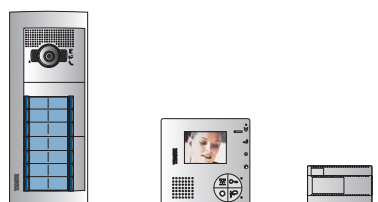

902,45 € 4.998,00 € 377,07 €

Dimensiones:
Placa: 267 x 232 mm.
Caja: 259 x 221 x 57,5 mm.

6.277,52 €



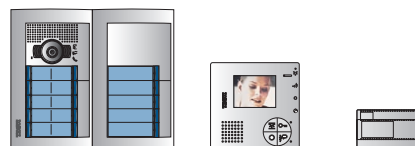







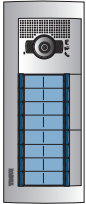

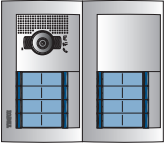

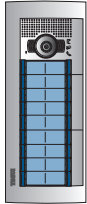

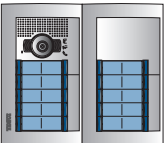

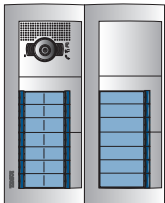

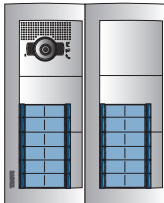

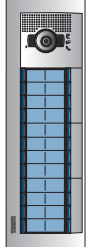

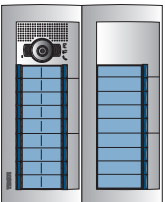

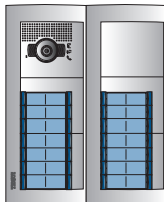
15 viviendas

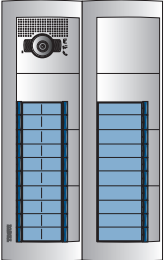

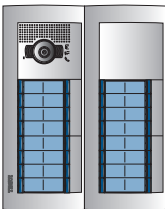
1.051,51 € 5.355,00 € 377,07 €

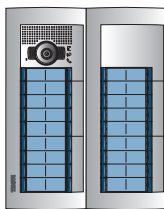
Dimensiones:
Placa: 133 x 331 mm.
Caja: 125 x 320 x 57,5 mm.

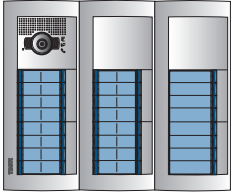
6.783,58 €

<p>16 viviendas</p>    <p>911,08 € 5.712,00 € 377,07 €</p> <p>7.000,15 €</p> <p>Dimensiones: Placa: 133 x 331 mm. Caja: 125 x 320 x 57,5 mm.</p>	<p>16 viviendas •</p>    <p>1.008,58 € 5.712,00 € 377,07 €</p> <p>7.097,65 €</p> <p>Dimensiones: Placa: 267 x 232 mm. Caja: 259 x 221 x 57,5 mm.</p>	<p>18 viviendas</p>    <p>920,98 € 6.426,00 € 424,60 €</p> <p>7.771,58 €</p> <p>Dimensiones: Placa: 133 x 331 mm. Caja: 125 x 320 x 57,5 mm.</p>	
<p>20 viviendas</p>    <p>1.061,77 € 7.140,00 € 424,60 €</p> <p>8.626,37 €</p> <p>Dimensiones: Placa: 133 x 331 mm. Caja: 125 x 320 x 57,5 mm.</p>	<p>21 viviendas</p>    <p>1.136,23 € 7.497,00 € 472,13 €</p> <p>9.105,36 €</p> <p>Dimensiones: Placa: 267 x 232 mm. Caja: 259 x 221 x 57,5 mm.</p>	<p>24 viviendas</p>    <p>1.145,62 € 8.568,00 € 472,13 €</p> <p>10.185,75 €</p> <p>Dimensiones: Placa: 133 x 331 mm. Caja: 125 x 320 x 57,5 mm.</p>	
<p>24 viviendas •</p>    <p>995,85 € 8.568,00 € 472,13 €</p> <p>10.035,98 €</p> <p>Dimensiones: Placa: 133 x 331 mm. Caja: 125 x 320 x 57,5 mm.</p>	<p>27 viviendas</p>    <p>1.199,31 € 9.639,00 € 653,97 €</p> <p>11.492,28 €</p> <p>Dimensiones: Placa: 267 x 232 mm. Caja: 259 x 221 x 57,5 mm.</p>	<p>28 viviendas</p>    <p>1.149,16 € 9.996,00 € 653,97 €</p> <p>11.799,13 €</p> <p>Dimensiones: Placa: 133 x 331 mm. Caja: 125 x 320 x 57,5 mm.</p>	
<p>30 viviendas</p>    <p>1.293,64 € 10.710,00 € 701,50 €</p> <p>12.705,14 €</p> <p>Dimensiones: Placa: 133 x 331 mm. Caja: 125 x 320 x 57,5 mm.</p>	<p>32 viviendas</p>    <p>1.166,42 € 11.424,00 € 701,50 €</p> <p>13.291,92 €</p> <p>Dimensiones: Placa: 267 x 232 mm. Caja: 259 x 221 x 57,5 mm.</p>	<p>36 viviendas</p>    <p>1.219,61 € 12.852,00 € 749,03 €</p> <p>14.820,64 €</p> <p>Dimensiones: Placa: 133 x 331 mm. Caja: 125 x 320 x 57,5 mm.</p>	
<p>40 viviendas</p>    <p>1.401,68 € 14.280,00 € 796,56 €</p> <p>16.478,24 €</p> <p>Dimensiones: Placa: 133 x 331 mm. Caja: 125 x 320 x 57,5 mm.</p>			

Instalaciones videoportero 2 hilos

Placa SFERA New de empotrar y monitor Swing color

COLOR - 3 A 40 VIVIENDAS

Descripción: Instalación de videoportero 2 hilos no polarizados compuesta por placa SFERA New, monitores Swing en color, distribuidores de planta, alimentador y adaptador de vídeo.

Funcionamiento: Llamada electrónica con confirmación de llamada en placa. Secreto de comunicación. Iluminación de escena, telecámara orientable en vertical y horizontal. Monitor con autoencendido para vigilancia.

Con instalaciones de varios accesos, si se intenta llamar desde una placa de calle cuando ya existe comunicación entre una vivienda y otra placa se emitirán señales sonoras indicando que el sistema está ocupado.

Distancias máximas con monitor Swing y distribuidores en planta

Tipo cable	> 0,2 mm	Telefónico	Cat. 5 AWG-24	376935
52 Puestos internos				
Placa → Monitor	50 m	140 m	150 m	200 m
Placa → Alim./Adap. vídeo	50 m	140 m	130 m	200 m
Alim. /Adap. vídeo → Monitor	40 m	60 m	40 m	100 m
26 Puestos internos				
Placa → Monitor	50 m	140 m	125 m	200 m
Placa → Alim. /Adap. vídeo	40 m	95 m	65 m	150 m
Alim. /Adap. vídeo → Monitor	50 m	80 m	60 m	130 m
10 Puestos internos				
Placa → Monitor	50 m	140 m	145 m	200 m
Placa → Alim. /Adap. vídeo	50 m	100 m	75 m	170 m
Alim. /Adap. vídeo → Monitor	50 m	100 m	70 m	160 m
5 Puestos internos				
Placa → Monitor	50 m	140 m	155 m	200 m
Placa → Alim. /Adap. vídeo	50 m	115 m	80 m	200 m
Alim. /Adap. vídeo → Monitor	50 m	110 m	80 m	200 m

Esquema unifilar

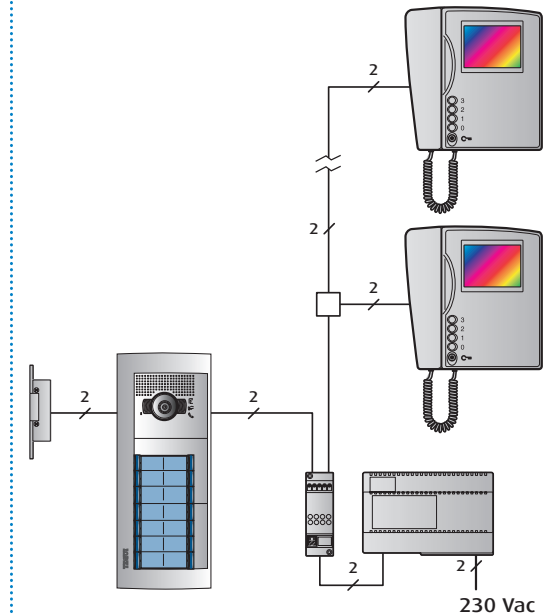

3 viviendas



820,64 € 955,08 € 234,48 €

Dimensiones:
Placa: 133 x 331 mm.
Caja: 125 x 320 x 57,5 mm.

2.010,20 €

4 viviendas



822,12 € 1.273,44 € 234,48 €

Dimensiones:
Placa: 267 x 232 mm.
Caja: 259 x 221 x 57,5 mm.

2.330,04 €

5 viviendas



830,05 € 1.591,80 € 282,01 €

Dimensiones:
Placa: 133 x 331 mm.
Caja: 125 x 320 x 57,5 mm.

2.703,86 €

6 viviendas



823,53 € 1.910,16 € 282,01 €

Dimensiones:
Placa: 133 x 331 mm.
Caja: 125 x 320 x 57,5 mm.

3.015,70 €

8 viviendas



832,16 € 2.546,88 € 282,01 €

Dimensiones:
Placa: 267 x 232 mm.
Caja: 259 x 221 x 57,5 mm.

3.661,05 €

10 viviendas



842,06 € 3.183,60 € 329,54 €

Dimensiones:
Placa: 133 x 331 mm.
Caja: 125 x 320 x 57,5 mm.

4.355,20 €

12 viviendas



900,68 € 3.820,32 € 329,54 €

Dimensiones:
Placa: 133 x 331 mm.
Caja: 125 x 320 x 57,5 mm.

5.050,54 €

14 viviendas

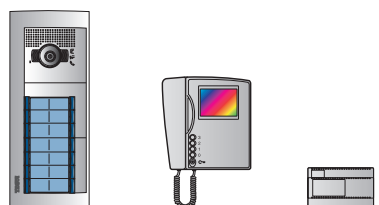

902,45 € 4.457,04 € 377,07 €

Dimensiones:
Placa: 267 x 232 mm.
Caja: 259 x 221 x 57,5 mm.

5.736,56 €



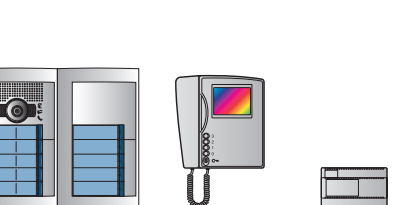









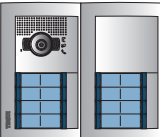

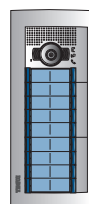

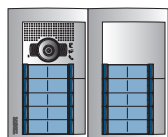

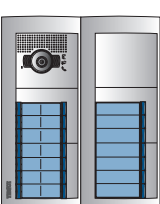

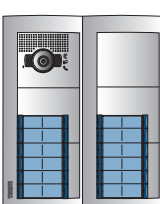

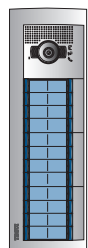

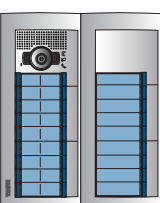

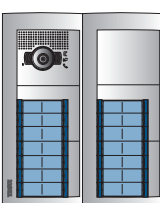
15 viviendas

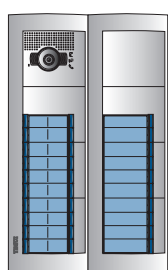

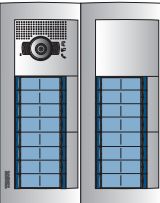
1.051,51 € 4.775,40 € 377,07 €

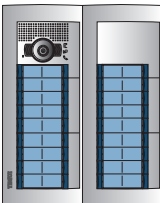
Dimensiones:
Placa: 133 x 331 mm.
Caja: 125 x 320 x 57,5 mm.

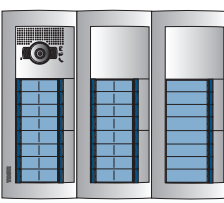
6.203,98 €

<p>16 viviendas</p>    <p>911,08 € 5.093,76 € 377,07 €</p> <p>6.381,91 €</p> <p>Dimensiones: Placa: 133 x 331 mm. Caja: 125 x 320 x 57,5 mm.</p>	<p>16 viviendas •</p>    <p>1.008,58 € 5.093,76 € 377,07 €</p> <p>6.479,41 €</p> <p>Dimensiones: Placa: 267 x 232 mm. Caja: 259 x 221 x 57,5 mm.</p>	<p>18 viviendas</p>    <p>920,98 € 5.730,48 € 424,60 €</p> <p>7.076,06 €</p> <p>Dimensiones: Placa: 133 x 331 mm. Caja: 125 x 320 x 57,5 mm.</p>	
<p>20 viviendas</p>    <p>1.061,77 € 6.367,20 € 424,60 €</p> <p>7.853,57 €</p> <p>Dimensiones: Placa: 133 x 331 mm. Caja: 125 x 320 x 57,5 mm.</p>	<p>21 viviendas</p>    <p>1.136,23 € 6.685,56 € 472,13 €</p> <p>8.293,92 €</p> <p>Dimensiones: Placa: 267 x 232 mm. Caja: 259 x 221 x 57,5 mm.</p>	<p>24 viviendas</p>    <p>1.145,62 € 7.640,64 € 472,13 €</p> <p>9.258,39 €</p> <p>Dimensiones: Placa: 133 x 331 mm. Caja: 125 x 320 x 57,5 mm.</p>	
<p>24 viviendas •</p>    <p>995,85 € 7.640,64 € 472,13 €</p> <p>9.108,62 €</p> <p>Dimensiones: Placa: 133 x 331 mm. Caja: 125 x 320 x 57,5 mm.</p>	<p>27 viviendas</p>    <p>1.199,31 € 8.595,72 € 653,97 €</p> <p>10.449,00 €</p> <p>Dimensiones: Placa: 267 x 232 mm. Caja: 259 x 221 x 57,5 mm.</p>	<p>28 viviendas</p>    <p>1.149,16 € 8.914,08 € 653,97 €</p> <p>10.717,21 €</p> <p>Dimensiones: Placa: 133 x 331 mm. Caja: 125 x 320 x 57,5 mm.</p>	
<p>30 viviendas</p>    <p>1.293,64 € 9.550,80 € 701,50 €</p> <p>11.545,94 €</p> <p>Dimensiones: Placa: 133 x 331 mm. Caja: 125 x 320 x 57,5 mm.</p>	<p>32 viviendas</p>    <p>1.166,42 € 10.187,52 € 701,50 €</p> <p>12.055,44 €</p> <p>Dimensiones: Placa: 267 x 232 mm. Caja: 259 x 221 x 57,5 mm.</p>	<p>36 viviendas</p>    <p>1.219,61 € 11.460,96 € 749,03 €</p> <p>13.429,60 €</p> <p>Dimensiones: Placa: 133 x 331 mm. Caja: 125 x 320 x 57,5 mm.</p>	
<p>40 viviendas</p>    <p>1.401,68 € 12.734,40 € 796,56 €</p> <p>14.932,64 €</p> <p>Dimensiones: Placa: 133 x 331 mm. Caja: 125 x 320 x 57,5 mm.</p>			

Instalaciones videoportero 2 hilos

Placa SFERA New de empotrar y monitor Swing blanco y negro

BLANCO Y NEGRO - 3 A 40 VIVIENDAS

Descripción: Instalación de videoportero 2 hilos no polarizados compuesta por placa SFERA New, monitores Swing blanco y negro, distribuidores de planta, alimentador y adaptador de video.

Funcionamiento: Llamada electrónica con confirmación de llamada en placa. Secreto de comunicación. Iluminación de escena, telecámara orientable en vertical y horizontal. Monitor con autoencendido para vigilancia.

Con instalaciones de varios accesos, si se intenta llamar desde una placa de calle cuando ya existe comunicación entre una vivienda y otra placa se emitirán señales sonoras indicando que el sistema está ocupado.

Distancias máximas con monitor Swing y distribuidores en planta

Tipo cable	> 0,2 mm	Telefónico	Cat. 5 AWG-24	376935
52 Puestos internos				
Placa → Monitor	50 m	140 m	150 m	200 m
Placa → Alim./Adap. vídeo	50 m	140 m	130 m	200 m
Alim. /Adap. vídeo → Monitor	40 m	60 m	40 m	100 m
26 Puestos internos				
Placa → Monitor	50 m	140 m	125 m	200 m
Placa → Alim. /Adap. vídeo	40 m	95 m	65 m	150 m
Alim. /Adap. vídeo → Monitor	50 m	80 m	60 m	130 m
10 Puestos internos				
Placa → Monitor	50 m	140 m	145 m	200 m
Placa → Alim. /Adap. vídeo	50 m	100 m	75 m	170 m
Alim. /Adap. vídeo → Monitor	50 m	100 m	70 m	160 m
5 Puestos internos				
Placa → Monitor	50 m	140 m	155 m	200 m
Placa → Alim./Adap. vídeo	50 m	115 m	80 m	200 m
Alim./Adap. vídeo → Monitor	50 m	110 m	80 m	200 m

Esquema unifilar

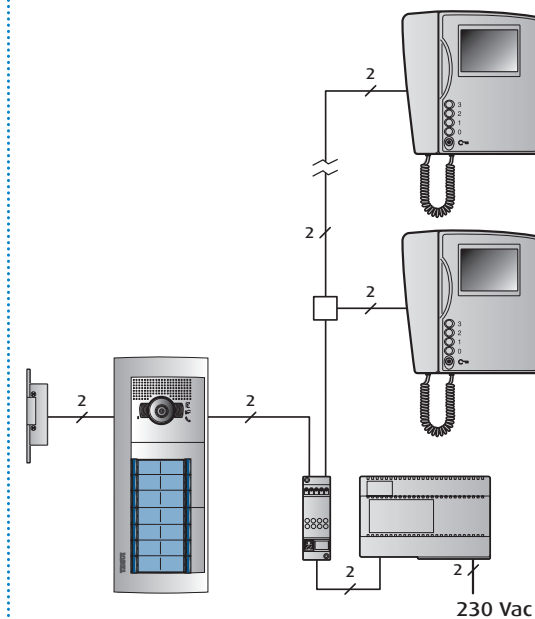

3 viviendas



820,64 €

616,38 €

234,48 €

Dimensiones:
Placa: 133 x 331 mm.
Caja: 125 x 320 x 57,5 mm.

1.671,50 €

4 viviendas

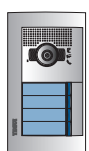

822,12 €

821,84 €

234,48 €

Dimensiones:
Placa: 267 x 232 mm.
Caja: 259 x 221 x 57,5 mm.

1.878,44 €

5 viviendas



830,05 €

1.027,30 €

282,01 €

Dimensiones:
Placa: 133 x 331 mm.
Caja: 125 x 320 x 57,5 mm.

2.139,36 €

6 viviendas



823,53 €

1.232,76 €

282,01 €

Dimensiones:
Placa: 133 x 331 mm.
Caja: 125 x 320 x 57,5 mm.

2.338,30 €

8 viviendas



832,16 €

1.643,68 €

282,01 €

Dimensiones:
Placa: 267 x 232 mm.
Caja: 259 x 221 x 57,5 mm.

2.757,85 €

10 viviendas

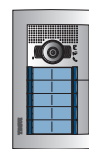

842,06 €

2.054,60 €

329,54 €

Dimensiones:
Placa: 133 x 331 mm.
Caja: 125 x 320 x 57,5 mm.

3.226,20 €

12 viviendas



900,68 €

2.465,52 €

329,54 €

Dimensiones:
Placa: 133 x 331 mm.
Caja: 125 x 320 x 57,5 mm.

3.695,74 €

14 viviendas



902,45 €

2.876,44 €

377,07 €

Dimensiones:
Placa: 267 x 232 mm.
Caja: 259 x 221 x 57,5 mm.

4.155,96 €

15 viviendas

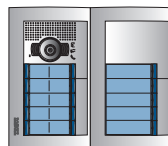













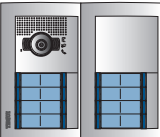

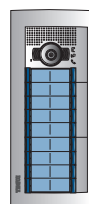

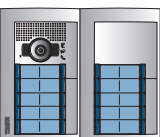

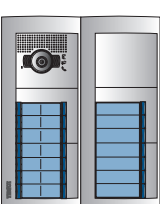

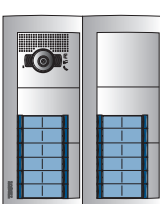

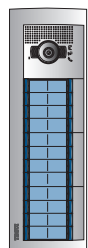

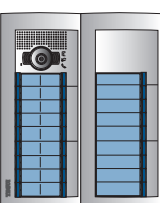

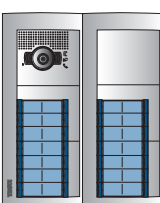
1.051,51 €

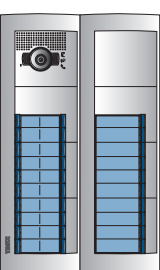
3.081,90 €

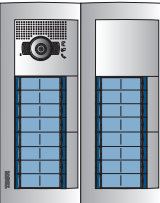
377,07 €

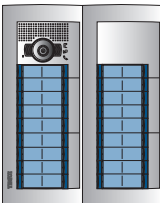
Dimensiones:
Placa: 133 x 331 mm.
Caja: 125 x 320 x 57,5 mm.

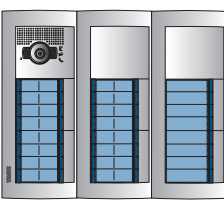
4.510,48 €

<p>16 viviendas</p>    <p>911,08 € 3.287,36 € 377,07 €</p> <p>4.575,51 €</p> <p>Dimensiones: Placa: 133 x 331 mm. Caja: 125 x 320 x 57,5 mm.</p>	<p>16 viviendas •</p>    <p>1.008,58 € 3.287,36 € 377,07 €</p> <p>4.673,01 €</p> <p>Dimensiones: Placa: 267 x 232 mm. Caja: 259 x 221 x 57,5 mm.</p>	<p>18 viviendas</p>    <p>920,98 € 3.698,28 € 424,60 €</p> <p>5.043,86 €</p> <p>Dimensiones: Placa: 133 x 331 mm. Caja: 125 x 320 x 57,5 mm.</p>
<p>20 viviendas</p>    <p>1.061,77 € 4.109,20 € 424,60 €</p> <p>5.595,57 €</p> <p>Dimensiones: Placa: 133 x 331 mm. Caja: 125 x 320 x 57,5 mm.</p>	<p>21 viviendas</p>    <p>1.136,23 € 4.314,66 € 472,13 €</p> <p>5.923,02 €</p> <p>Dimensiones: Placa: 267 x 232 mm. Caja: 259 x 221 x 57,5 mm.</p>	<p>24 viviendas</p>    <p>1.145,62 € 4.931,04 € 472,13 €</p> <p>6.548,79 €</p> <p>Dimensiones: Placa: 133 x 331 mm. Caja: 125 x 320 x 57,5 mm.</p>
<p>24 viviendas •</p>    <p>995,85 € 4.931,04 € 472,13 €</p> <p>6.399,02 €</p> <p>Dimensiones: Placa: 133 x 331 mm. Caja: 125 x 320 x 57,5 mm.</p>	<p>27 viviendas</p>    <p>1.199,31 € 5.547,42 € 653,97 €</p> <p>7.400,70 €</p> <p>Dimensiones: Placa: 267 x 232 mm. Caja: 259 x 221 x 57,5 mm.</p>	<p>28 viviendas</p>    <p>1.149,16 € 5.752,88 € 653,97 €</p> <p>7.556,01 €</p> <p>Dimensiones: Placa: 133 x 331 mm. Caja: 125 x 320 x 57,5 mm.</p>
<p>30 viviendas</p>    <p>1.293,64 € 6.163,80 € 701,50 €</p> <p>8.158,94 €</p> <p>Dimensiones: Placa: 133 x 331 mm. Caja: 125 x 320 x 57,5 mm.</p>	<p>32 viviendas</p>    <p>1.166,42 € 6.574,72 € 701,50 €</p> <p>8.442,64 €</p> <p>Dimensiones: Placa: 267 x 232 mm. Caja: 259 x 221 x 57,5 mm.</p>	<p>36 viviendas</p>    <p>1.219,61 € 7.396,56 € 749,03 €</p> <p>9.365,20 €</p> <p>Dimensiones: Placa: 133 x 331 mm. Caja: 125 x 320 x 57,5 mm.</p>
<p>40 viviendas</p>    <p>1.401,68 € 8.218,40 € 796,56 €</p> <p>10.416,64 €</p> <p>Dimensiones: Placa: 133 x 331 mm. Caja: 125 x 320 x 57,5 mm.</p>		

Instalaciones videoportero 2 hilos

Placa SFERA New de empotrar



Viv.	375602	376620	375603	376630	375604	376640	351201	351211	351221	352301	352011	352021	352031	352041	352121
3	1	1					1						1		
4	1	1					1							1	
5	1	1						1						1	
6	1	1					1								
8	1	1					1								
10	1	1							1						
12			1	1			1								
14			1	1			1								
15	2	2							1		1			1	
16			1	1			1								
16•	2	2					1			1					
18			1	1					1						
20	2	2							1						1
21			2	2			1			1			1	1	
24			2	2			1			1					
24•					1	1	1								
27			2	2					1		1			2	
28			2	2			1			1					
30					2	2	1			1		1		2	
32			2	2			1			1					
36			2	2					1						1
40			3	3			1			2				2	



352141	352161	352181	351200	352100	354000	346000	346830	346841	374495	PVR Total € 2015.02	374455	PVR Total € 2015.02	374460	PVR Total € 2015.02
			1	1		1	1	1	3	2.126,12	3	2.010,20	3	1.671,50
			1	1		1	1	1	4	2.484,60	4	2.330,04	4	1.878,44
			1	1		1	1	2	5	2.897,06	5	2.703,86	5	2.139,36
	1		1	1		1	1	2	6	3.247,54	6	3.015,70	6	2.338,30
		1	1	1		1	1	2	8	3.970,17	8	3.661,05	8	2.757,85
		1	1	1		1	1	3	10	4.741,60	10	4.355,20	10	3.226,20
1		1	1	2		1	1	3	12	5.514,22	12	5.050,54	12	3.695,74
	1	1	1	2		1	1	4	14	6.277,52	14	5.736,56	14	4.155,96
		1	1	3	1	1	1	4	15	6.783,58	15	6.203,98	15	4.510,48
		2	1	2		1	1	4	16	7.000,15	16	6.381,91	16	4.575,51
		2	1	2	1	1	1	4	16•	7.097,65	16•	6.479,41	16•	4.673,01
		2	1	2		1	1	5	18	7.771,58	18	7.076,06	18	5.043,86
		2	1	3	1	1	1	5	20	8.626,37	20	7.853,57	20	5.595,57
	1	1	1	4	1	1	1	6	21	9.105,36	21	8.293,92	21	5.923,02
2		2	1	4	1	1	1	6	24	10.185,75	24	9.258,39	24	6.548,79
		3	1	3		1	1	6	24•	10.035,98	24•	9.108,62	24•	6.399,02
		2	1	5	1	2	1	7	27	11.492,28	27	10.449,00	27	7.400,70
	2	2	1	4	1	2	1	7	28	11.799,13	28	10.717,21	28	7.556,01
1		2	1	6	1	2	1	8	30	12.705,14	30	11.545,94	30	8.158,94
		4	1	4	1	2	1	8	32	13.291,92	32	12.055,44	32	8.442,64
		4	1	5	1	2	1	9	36	14.820,64	36	13.429,60	36	9.365,20
		4	1	6	2	2	1	10	40	16.478,24	40	14.932,64	40	10.416,64

Instalaciones videoportero 2 hilos

Placa Serie 7 de empotrar y monitor Swing color

COLOR - 3 A 40 VIVIENDAS

Descripción: Instalación de videoportero 2 hilos no polarizados compuesta por placa Serie 7, monitores Swing en color, distribuidores de planta, alimentador y adaptador de vídeo.

Funcionamiento: Llamada electrónica con confirmación de llamada en placa. Secreto de comunicación. Iluminación de escena, telecámara orientable en vertical y horizontal. Monitor con autoencendido para vigilancia.

Con instalaciones de varios accesos, si se intenta llamar desde una placa de calle cuando ya existe comunicación entre una vivienda y otra placa se emitirán señales sonoras indicando que el sistema está ocupado.

Distancias máximas con monitor Swing y distribuidores en planta

Tipo cable	> 0,2 mm	Telefónico	Cat. 5 AWG-24	376935
52 Puestos internos				
Placa → Monitor	50 m	140 m	150 m	200 m
Placa → Alim./Adap. vídeo	50 m	140 m	130 m	200 m
Alim. /Adap. vídeo → Monitor	40 m	60 m	40 m	100 m
26 Puestos internos				
Placa → Monitor	50 m	140 m	125 m	200 m
Placa → Alim. /Adap. vídeo	40 m	95 m	65 m	150 m
Alim. /Adap. vídeo → Monitor	50 m	80 m	60 m	130 m
10 Puestos internos				
Placa → Monitor	50 m	140 m	145 m	200 m
Placa → Alim. /Adap. vídeo	50 m	100 m	75 m	170 m
Alim. /Adap. vídeo → Monitor	50 m	100 m	70 m	160 m
5 Puestos intern				
Placa → Monitor	50 m	140 m	155 m	200 m
Placa → Alim./Adap. vídeo	50 m	115 m	80 m	200 m
Alim./Adap. vídeo → Monitor	50 m	110 m	80 m	200 m

Esquema unifilar

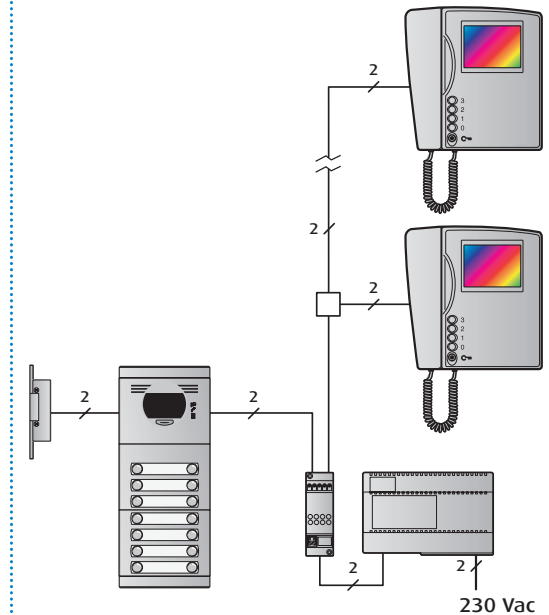

3 viviendas

752,60 € 955,08 € 234,48 €

Dimensiones:
Placa: 133 x 331 mm.
Caja: 125 x 320 x 57,5 mm.

1.942,16 €

4 viviendas

753,35 € 1.273,44 € 234,48 €

Dimensiones:
Placa: 267 x 232 mm.
Caja: 259 x 221 x 57,5 mm.

2.261,27 €

5 viviendas

760,16 € 1.591,80 € 282,01 €

Dimensiones:
Placa: 133 x 331 mm.
Caja: 125 x 320 x 57,5 mm.

2.633,97 €

6 viviendas

755,45 € 1.910,16 € 282,01 €

Dimensiones:
Placa: 133 x 331 mm.
Caja: 125 x 320 x 57,5 mm.

2.947,62 €

8 viviendas

760,39 € 2.546,88 € 282,01 €

Dimensiones:
Placa: 267 x 232 mm.
Caja: 259 x 221 x 57,5 mm.

3.589,28 €

10 viviendas

768,88 € 3.183,60 € 329,54 €

Dimensiones:
Placa: 133 x 331 mm.
Caja: 125 x 320 x 57,5 mm.

4.282,02 €

12 viviendas

811,27 € 3.820,32 € 329,54 €

Dimensiones:
Placa: 133 x 331 mm.
Caja: 125 x 320 x 57,5 mm.

4.961,13 €

14 viviendas

813,25 € 4.457,04 € 377,07 €

Dimensiones:
Placa: 267 x 232 mm.
Caja: 259 x 221 x 57,5 mm.













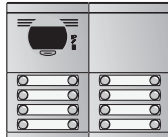

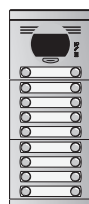

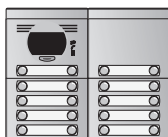





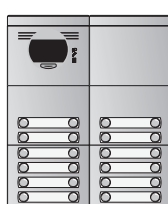

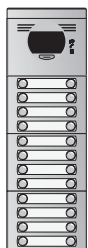

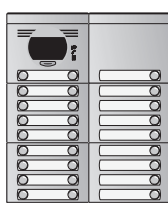

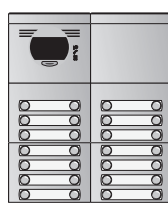

5.647,36 €

15 viviendas

892,78 € 4.775,40 € 377,07 €

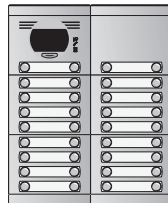
Dimensiones:
Placa: 133 x 331 mm.
Caja: 125 x 320 x 57,5 mm.

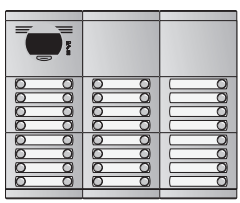
6.045,25 €

<p>16 viviendas</p>    <p>818,19 € 5.093,76 € 377,07 €</p> <p>6.289,02 €</p> <p>Dimensiones: Placa: 133 x 331 mm. Caja: 125 x 320 x 57,5 mm.</p>	<p>16 viviendas •</p>    <p>860,38 € 5.093,76 € 377,07 €</p> <p>6.331,21 €</p> <p>Dimensiones: Placa: 267 x 232 mm. Caja: 259 x 221 x 57,5 mm.</p>	<p>18 viviendas</p>    <p>826,68 € 5.730,48 € 424,60 €</p> <p>6.981,76 €</p> <p>Dimensiones: Placa: 133 x 331 mm. Caja: 125 x 320 x 57,5 mm.</p>	
<p>20 viviendas</p>    <p>900,29 € 6.367,20 € 424,60 €</p> <p>7.692,09 €</p> <p>Dimensiones: Placa: 133 x 331 mm. Caja: 125 x 320 x 57,5 mm.</p>	<p>21 viviendas</p>    <p>956,21 € 6.685,56 € 472,13 €</p> <p>8.113,90 €</p> <p>Dimensiones: Placa: 267 x 232 mm. Caja: 259 x 221 x 57,5 mm.</p>	<p>24 viviendas</p>    <p>962,14 € 7.640,64 € 472,13 €</p> <p>9.074,91 €</p> <p>Dimensiones: Placa: 133 x 331 mm. Caja: 125 x 320 x 57,5 mm.</p>	
<p>24 viviendas •</p>    <p>879,19 € 7.640,64 € 472,13 €</p> <p>8.991,96 €</p> <p>Dimensiones: Placa: 133 x 331 mm. Caja: 125 x 320 x 57,5 mm.</p>	<p>27 viviendas</p>    <p>1.001,34 € 8.595,72 € 653,97 €</p> <p>10.251,03 €</p> <p>Dimensiones: Placa: 267 x 232 mm. Caja: 259 x 221 x 57,5 mm.</p>	<p>28 viviendas</p>    <p>966,10 € 8.914,08 € 653,97 €</p> <p>10.534,15 €</p> <p>Dimensiones: Placa: 133 x 331 mm. Caja: 125 x 320 x 57,5 mm.</p>	
<p>30 viviendas</p>    <p>1.068,32 € 9.550,80 € 701,50 €</p> <p>11.320,62 €</p> <p>Dimensiones: Placa: 133 x 331 mm. Caja: 125 x 320 x 57,5 mm.</p>	<p>32 viviendas</p>    <p>975,98 € 10.187,52 € 701,50 €</p> <p>11.865,00 €</p> <p>Dimensiones: Placa: 267 x 232 mm. Caja: 259 x 221 x 57,5 mm.</p>	<p>36 viviendas</p>    <p>1.015,89 € 11.460,96 € 749,03 €</p> <p>13.225,88 €</p> <p>Dimensiones: Placa: 133 x 331 mm. Caja: 125 x 320 x 57,5 mm.</p>	
<p>40 viviendas</p>    <p>1.125,23 € 12.734,40 € 796,56 €</p> <p>14.656,19 €</p> <p>Dimensiones: Placa: 133 x 331 mm. Caja: 125 x 320 x 57,5 mm.</p>			

Instalaciones videoportero 2 hilos

Placa Serie 7 de empotrar y monitor Swing blanco y negro

BLANCO Y NEGRO - 3 A 40 VIVIENDAS

Descripción: Instalación de videoportero 2 hilos no polarizados compuesta por placa Serie 7, monitores Swing blanco y negro, distribuidores de planta, alimentador y adaptador de vídeo.

Funcionamiento: Llamada electrónica con confirmación de llamada en placa. Secreto de comunicación. Iluminación de escena, telecámara orientable en vertical y horizontal. Monitor con autoencendido para vigilancia.

Con instalaciones de varios accesos, si se intenta llamar desde una placa de calle cuando ya existe comunicación entre una vivienda y otra placa se emitirán señales sonoras indicando que el sistema está ocupado.

Distancias máximas con monitor Swing y distribuidores en planta

Tipo cable	> 0,2 mm	Telefónico	Cat. 5 AWG-24	376935
52 Puestos internos				
Placa → Monitor	50 m	140 m	150 m	200 m
Placa → Alim./Adap. vídeo	50 m	140 m	130 m	200 m
Alim. /Adap. vídeo → Monitor	40 m	60 m	40 m	100 m
26 Puestos internos				
Placa → Monitor	50 m	140 m	125 m	200 m
Placa → Alim. /Adap. vídeo	40 m	95 m	65 m	150 m
Alim. /Adap. vídeo → Monitor	50 m	80 m	60 m	130 m
10 Puestos internos				
Placa → Monitor	50 m	140 m	145 m	200 m
Placa → Alim. /Adap. vídeo	50 m	100 m	75 m	170 m
Alim. /Adap. vídeo → Monitor	50 m	100 m	70 m	160 m
5 Puestos intern				
Placa → Monitor	50 m	140 m	155 m	200 m
Placa → Alim./Adap. vídeo	50 m	115 m	80 m	200 m
Alim./Adap. vídeo → Monitor	50 m	110 m	80 m	200 m

Esquema unifilar

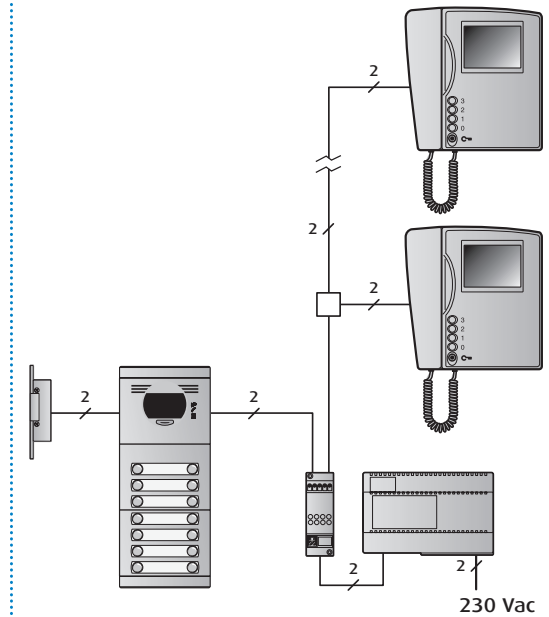

3 viviendas



Dimensiones:
Placa: 133 x 331 mm.
Caja: 125 x 320 x 57,5 mm.

1.603,46 €

4 viviendas



Dimensiones:
Placa: 267 x 232 mm.
Caja: 259 x 221 x 57,5 mm.

1.809,67 €

5 viviendas



Dimensiones:
Placa: 133 x 331 mm.
Caja: 125 x 320 x 57,5 mm.

2.069,47 €

6 viviendas



Dimensiones:
Placa: 133 x 331 mm.
Caja: 125 x 320 x 57,5 mm.

2.270,22 €

8 viviendas



Dimensiones:
Placa: 267 x 232 mm.
Caja: 259 x 221 x 57,5 mm.

2.686,08 €

10 viviendas



Dimensiones:
Placa: 133 x 331 mm.
Caja: 125 x 320 x 57,5 mm.

3.153,02 €

12 viviendas

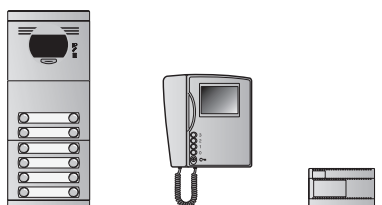

Dimensiones:
Placa: 133 x 331 mm.
Caja: 125 x 320 x 57,5 mm.

3.606,33 €

14 viviendas

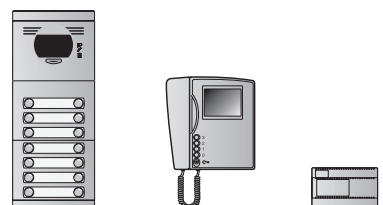

Dimensiones:
Placa: 267 x 232 mm.
Caja: 259 x 221 x 57,5 mm.









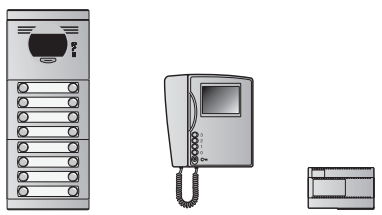

4.066,76 €

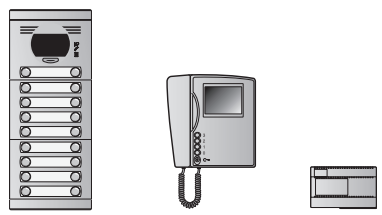
15 viviendas

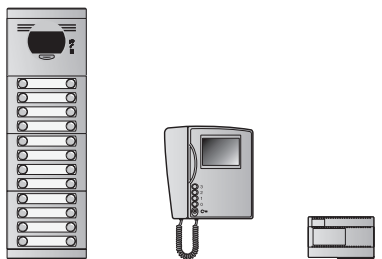

Dimensiones:
Placa: 133 x 331 mm.
Caja: 125 x 320 x 57,5 mm.

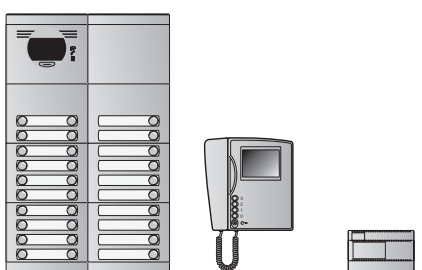
4.351,75 €

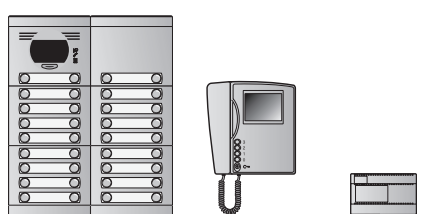
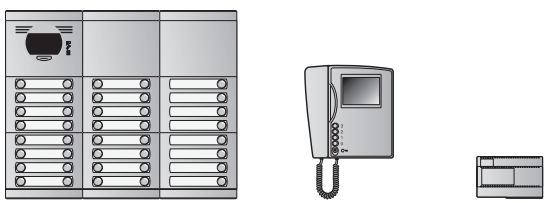





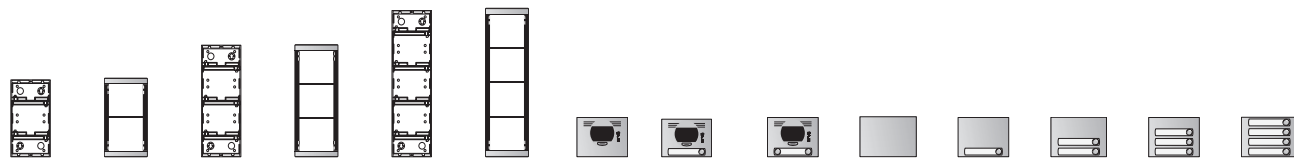





<p>16 viviendas</p>  <p>818,19 € 3.287,36 € 377,07 €</p> <p>Dimensiones: Placa: 133 x 331 mm. Caja: 125 x 320 x 57,5 mm.</p> <p>4.482,62 €</p>	<p>16 viviendas •</p>  <p>860,38 € 3.287,36 € 377,07 €</p> <p>Dimensiones: Placa: 267 x 232 mm. Caja: 259 x 221 x 57,5 mm.</p> <p>4.524,81 €</p>	<p>18 viviendas</p>  <p>826,68 € 3.698,28 € 424,60 €</p> <p>Dimensiones: Placa: 133 x 331 mm. Caja: 125 x 320 x 57,5 mm.</p> <p>4.949,56 €</p>		
<p>20 viviendas</p>  <p>900,29 € 4.109,20 € 424,60 €</p> <p>Dimensiones: Placa: 133 x 331 mm. Caja: 125 x 320 x 57,5 mm.</p> <p>5.434,09 €</p>	<p>21 viviendas</p>  <p>956,21 € 4.314,66 € 472,13 €</p> <p>Dimensiones: Placa: 267 x 232 mm. Caja: 259 x 221 x 57,5 mm.</p> <p>5.743,00 €</p>	<p>24 viviendas</p>  <p>962,14 € 4.931,04 € 472,13 €</p> <p>Dimensiones: Placa: 133 x 331 mm. Caja: 125 x 320 x 57,5 mm.</p> <p>6.365,31 €</p>		
<p>24 viviendas •</p>  <p>879,19 € 4.931,04 € 472,13 €</p> <p>Dimensiones: Placa: 133 x 331 mm. Caja: 125 x 320 x 57,5 mm.</p> <p>6.282,36 €</p>	<p>27 viviendas</p>  <p>1.001,34 € 5.547,42 € 653,97 €</p> <p>Dimensiones: Placa: 267 x 232 mm. Caja: 259 x 221 x 57,5 mm.</p> <p>7.202,73 €</p>	<p>28 viviendas</p>  <p>966,10 € 5.752,88 € 653,97 €</p> <p>Dimensiones: Placa: 133 x 331 mm. Caja: 125 x 320 x 57,5 mm.</p> <p>7.372,95 €</p>		
<p>30 viviendas</p>  <p>1.068,32 € 6.163,80 € 701,50 €</p> <p>Dimensiones: Placa: 133 x 331 mm. Caja: 125 x 320 x 57,5 mm.</p> <p>7.933,62 €</p>	<p>32 viviendas</p>  <p>975,98 € 6.574,72 € 701,50 €</p> <p>Dimensiones: Placa: 267 x 232 mm. Caja: 259 x 221 x 57,5 mm.</p> <p>8.252,20 €</p>	<p>36 viviendas</p>  <p>1.015,89 € 7.396,56 € 749,03 €</p> <p>Dimensiones: Placa: 133 x 331 mm. Caja: 125 x 320 x 57,5 mm.</p> <p>9.161,48 €</p>		
<p>40 viviendas</p>  <p>1.125,23 € 8.218,40 € 796,56 €</p> <p>Dimensiones: Placa: 133 x 331 mm. Caja: 125 x 320 x 57,5 mm.</p> <p>10.140,19 €</p>				

Instalaciones videoportero 2 hilos

Placa Serie 7 de empotrar



Viv.	375602	375620	375603	375630	375604	375640	375530	375540	375550	375100	375110	375120	375130	375140
3	1	1					1						1	
4	1	1					1							1
5	1	1						1						1
6	1	1					1							
8	1	1					1							
10	1	1							1					
12			1	1			1							
14			1	1			1							
15	2	2							1		1			1
16			1	1			1							
16•	2	2					1			1				
18			1	1					1					
20	2	2							1					
21			2	2			1			1			1	1
24			2	2			1			1				
24•						1	1	1						
27			2	2					1		1			2
28			2	2			1			1				
30					2	2	1			1		1		2
32			2	2			1			1				
36			2	2					1					
40			3	3			1			2				2

														
	375220	375240	375260	375280	376099	376007	376003	346000	346830	346841	374455	PVR Total € 2015.02	374460	PVR Total € 2015.02
					1	1		1	1	1	3	1.942,16	3	1.603,46
					1	1		1	1	1	4	2.261,27	4	1.809,67
					1	1		1	1	2	5	2.633,97	5	2.069,47
			1		1	1		1	1	2	6	2.947,62	6	2.270,22
				1	1	1		1	1	2	8	3.589,28	8	2.686,08
				1	1	1		1	1	3	10	4.282,02	10	3.153,02
	1			1	1	2		1	1	3	12	4.961,13	12	3.606,33
			1	1	1	2		1	1	4	14	5.647,36	14	4.066,76
				1	1	3		1	1	4	15	6.045,25	15	4.351,75
				2	1	2		1	1	4	16	6.289,02	16	4.482,62
				2	1	2		1	1	4	16•	6.331,21	16•	4.524,81
				2	1	2		1	1	5	18	6.981,76	18	4.949,56
1				2	1	3		1	1	5	20	7.692,09	20	5.434,09
			1	1	1	4		1	1	6	21	8.113,90	21	5.743,00
		2		2	1	4		1	1	6	24	9.074,91	24	6.365,31
				3	1	3		1	1	6	24•	8.991,96	24•	6.282,36
				2	1	5		2	1	7	27	10.251,03	27	7.202,73
			2	2	1	4		2	1	7	28	10.534,15	28	7.372,95
		1		2	1	6		2	1	8	30	11.320,62	30	7.933,62
				4	1	4		2	1	8	32	11.865,00	32	8.252,20
1				4	1	5		2	1	9	36	13.225,88	36	9.161,48
				4	1	6	1	2	1	10	40	14.656,19	40	10.140,19

Instalaciones portero 2 hilos

Placa SFERA New de empotrar y teléfono Serie 7

PORTERO - 3 A 40 VIVIENDAS

Descripción: Instalación de portero 2 hilos compuesta por placa SFERA New, teléfonos Serie 7 y equipo de alimentación. El cableado puede hacerse con topología libre. Las conexiones del BUS 2 hilos son no polarizadas.

Funcionamiento: Llamada electrónica, confirmación de llamada en placa. Secreto de comunicación: sólo la vivienda llamada puede entrar en comunicación.

Con instalaciones de varios accesos, si se intenta llamar desde una placa cuando ya existe comunicación entre una vivienda y otra placa, parpadeará el pulsador de luz de tarjeteros.

Distancias máximas con teléfonos Serie 7

Tipo cable	0,28 mm ²	0,50 mm ²	1 mm ²
40 Puestos internos			
Placa → Teléfono	340 m	500 m	1.000 m
Placa → Alim.	200 m	290 m	580 m
Alim. → Teléfono	140 m	210 m	420 m
Placa → Abrepuertas	30 m	50 m	100 m
26 Puestos internos			
Placa → Teléfono	380 m	610 m	1.000 m
Placa → Alim.	200 m	290 m	580 m
Alim. → Teléfono	180 m	320 m	560 m
Placa → Abrepuertas	30 m	50 m	100 m

Esquema unifilar

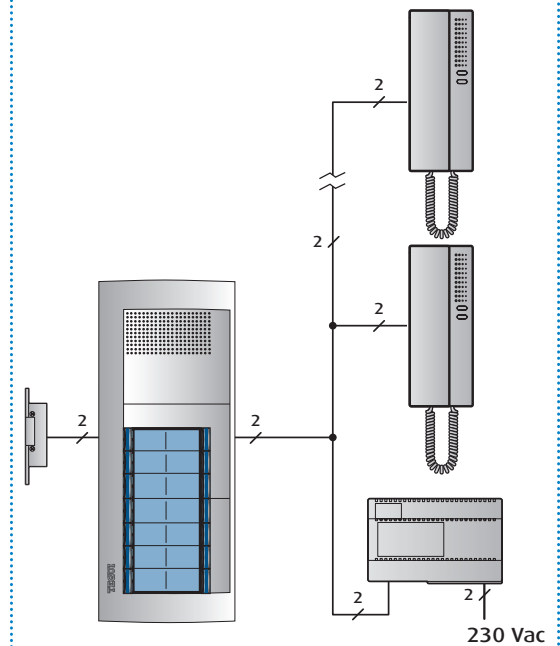

3 viviendas



Dimensiones:
Placa: 133 x 331 mm.
Caja: 125 x 320 x 57,5 mm.

541,04 €

4 viviendas



Dimensiones:
Placa: 267 x 232 mm.
Caja: 259 x 221 x 57,5 mm.

584,68 €

5 viviendas



Dimensiones:
Placa: 133 x 331 mm.
Caja: 125 x 320 x 57,5 mm.

630,36 €

6 viviendas



Dimensiones:
Placa: 133 x 331 mm.
Caja: 125 x 320 x 57,5 mm.

677,54 €

8 viviendas



Dimensiones:
Placa: 267 x 232 mm.
Caja: 259 x 221 x 57,5 mm.

763,36 €

10 viviendas



Dimensiones:
Placa: 133 x 331 mm.
Caja: 125 x 320 x 57,5 mm.

855,12 €

12 viviendas



Dimensiones:
Placa: 133 x 331 mm.
Caja: 125 x 320 x 57,5 mm.

945,96 €

14 viviendas

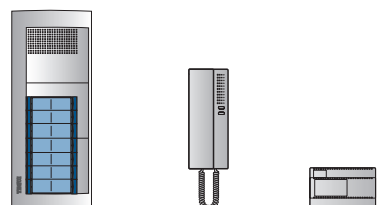

Dimensiones:
Placa: 267 x 232 mm.
Caja: 259 x 221 x 57,5 mm.





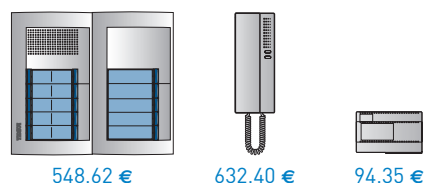





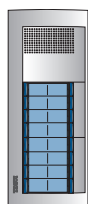

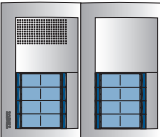

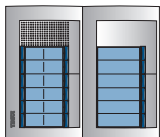

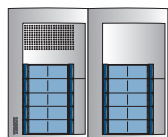

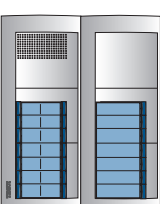

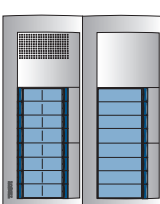

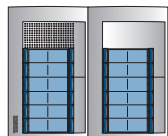

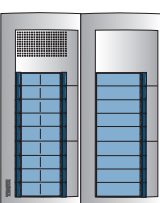

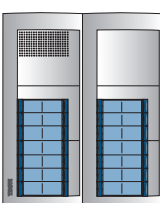
1.086,61 €

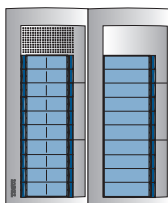
15 viviendas

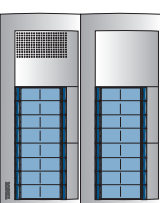

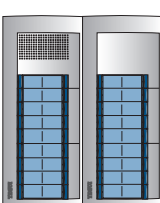
Dimensiones:
Placa: 133 x 331 mm.
Caja: 125 x 320 x 57,5 mm.

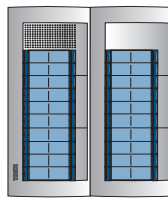
1.275,37 €

<p>16 viviendas</p>    <p>410,65 € 674,56 € 94,35 €</p> <p>1.179,56 €</p> <p>Dimensiones: Placa: 133 x 331 mm. Caja: 125 x 320 x 57,5 mm.</p>	<p>16 viviendas •</p>    <p>508,15 € 674,56 € 94,35 €</p> <p>1.277,06 €</p> <p>Dimensiones: Placa: 267 x 232 mm. Caja: 259 x 221 x 57,5 mm.</p>	<p>18 viviendas</p>    <p>555,36 € 758,88 € 94,35 €</p> <p>1.408,59 €</p> <p>Dimensiones: Placa: 133 x 331 mm. Caja: 125 x 320 x 57,5 mm.</p>
<p>20 viviendas</p>    <p>558,88 € 843,20 € 94,35 €</p> <p>1.496,43 €</p> <p>Dimensiones: Placa: 133 x 331 mm. Caja: 125 x 320 x 57,5 mm.</p>	<p>21 viviendas</p>    <p>635,80 € 885,36 € 94,35 €</p> <p>1.615,51 €</p> <p>Dimensiones: Placa: 267 x 232 mm. Caja: 259 x 221 x 57,5 mm.</p>	<p>24 viviendas</p>    <p>645,91 € 1.011,84 € 94,35 €</p> <p>1.752,10 €</p> <p>Dimensiones: Placa: 133 x 331 mm. Caja: 125 x 320 x 57,5 mm.</p>
<p>24 viviendas •</p>    <p>566,84 € 1.011,84 € 94,35 €</p> <p>1.673,03 €</p> <p>Dimensiones: Placa: 133 x 331 mm. Caja: 125 x 320 x 57,5 mm.</p>	<p>27 viviendas</p>    <p>696,42 € 1.138,32 € 94,35 €</p> <p>1.929,09 €</p> <p>Dimensiones: Placa: 267 x 232 mm. Caja: 259 x 221 x 57,5 mm.</p>	<p>28 viviendas</p>    <p>648,73 € 1.180,48 € 94,35 €</p> <p>1.923,56 €</p> <p>Dimensiones: Placa: 133 x 331 mm. Caja: 125 x 320 x 57,5 mm.</p>
<p>30 viviendas</p>    <p>703,16 € 1.264,80 € 94,35 €</p> <p>2.062,31 €</p> <p>Dimensiones: Placa: 133 x 331 mm. Caja: 125 x 320 x 57,5 mm.</p>	<p>32 viviendas</p>    <p>665,99 € 1.349,12 € 94,35 €</p> <p>2.109,46 €</p> <p>Dimensiones: Placa: 267 x 232 mm. Caja: 259 x 221 x 57,5 mm.</p>	<p>36 viviendas</p>    <p>716,72 € 1.517,76 € 94,35 €</p> <p>2.328,83 €</p> <p>Dimensiones: Placa: 133 x 331 mm. Caja: 125 x 320 x 57,5 mm.</p>
<p>40 viviendas</p>    <p>724,68 € 1.686,40 € 94,35 €</p> <p>2.505,43 €</p> <p>Dimensiones: Placa: 133 x 331 mm. Caja: 125 x 320 x 57,5 mm.</p>		

Instalaciones portero 2 hilos

Placa SFERA New de empotrar



Viv.	375602	376620	375603	376630	351001	351011	351021	351041	351081	352301	352011	352021
3	1	1			1							
4	1	1			1							
5	1	1				1						
6	1	1					1					
8	1	1			1							
10	1	1						1				
12	1	1							1			
14			1	1	1							
15	2	2						1			1	
16			1	1	1							
16•	2	2			1					1		
18	2	2							1			1
20	2	2						1				
21			2	2	1					1		
24			2	2	1					1		
24•	2	2							1			
27			2	2				1			1	
28			2	2	1					1		
30			2	2					1			1
32			2	2	1					1		
36			2	2				1				
40			2	2					1			

												PVR Total € 2015.02
	1						1	1		1	3	541,04
		1					1	1		1	4	584,68
		1					1	1		1	5	630,36
		1					1	1		1	6	677,54
						1	1	1		1	8	763,36
						1	1	1		1	10	855,12
						1	1	1		1	12	945,96
					1	1	1	2		1	14	1.086,61
	1					1	1	3	1	1	15	1.275,37
						2	1	2		1	16	1.179,56
						2	1	2	1	1	16•	1.277,06
	1					1	1	3	1	1	18	1.408,59
			1			2	1	3	1	1	20	1.496,43
	1	1			1	1	1	4	1	1	21	1.615,51
		2				2	1	4	1	1	24	1.752,10
				1		2	1	3	1	1	24•	1.673,03
		2				2	1	5	1	1	27	1.929,09
					2	2	1	4	1	1	28	1.923,56
		2				2	1	5	1	1	30	2.062,31
						4	1	4	1	1	32	2.109,46
			1			4	1	5	1	1	36	2.328,83
				1		4	1	5	1	1	40	2.505,43

Instalaciones portero 2 hilos

Placa Serie 7 de empotrar y teléfono Serie 7

PORTERO - 3 A 40 VIVIENDAS

Descripción: Instalación de portero 2 hilos compuesta por placa Serie 7, teléfonos Serie 7 y equipo de alimentación. El cableado puede hacerse con topología libre. Las conexiones del BUS 2 hilos son no polarizadas.

Funcionamiento: Llamada electrónica, confirmación de llamada en placa. Secreto de comunicación: sólo la vivienda llamada puede entrar en comunicación.

Con instalaciones de varios accesos, si se intenta llamar desde una placa cuando ya existe comunicación entre una vivienda y otra placa, parpadeará el pulsador de luz de tarjeteros.

Opciones: el sistema admite la colocación de hasta 3 teléfonos (374290) en paralelo con la misma llamada, sin necesidad de alimentadores adicionales.

Es posible ampliar la instalación hasta 9 placas Serie 7 o S600.

Para instalaciones con conserjería consulte con su comercial.

Distancias máximas con teléfonos Serie 7

Tipo cable	0,28 mm ²	0,50 mm ²	1 mm ²
40 Puestos internos			
Placa → Teléfono	340 m	500 m	1.000 m
Placa → Alim.	200 m	290 m	580 m
Alim. → Teléfono	140 m	210 m	420 m
Placa → Abrepuertas	30 m	50 m	100 m
26 Puestos internos			
Placa → Teléfono	380 m	610 m	1.000 m
Placa → Alim.	200 m	290 m	580 m
Alim. → Teléfono	180 m	320 m	560 m
Placa → Abrepuertas	30 m	50 m	100 m

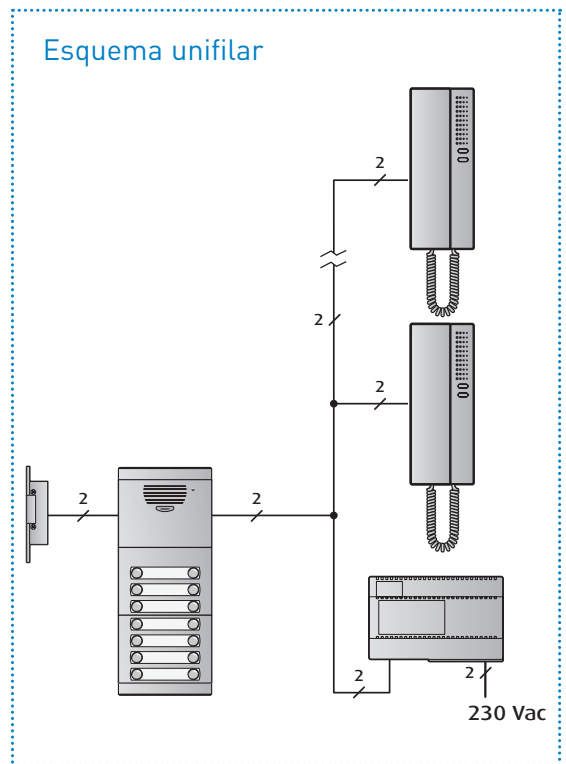

<p>3 viviendas</p> <p>355,67 € 126,48 € 94,35 €</p> <p>Dimensiones: Placa: 133 x 331 mm. Caja: 125 x 320 x 57,5 mm.</p> <p>576,50 €</p>	<p>4 viviendas</p> <p>356,42 € 168,64 € 94,35 €</p> <p>Dimensiones: Placa: 267 x 232 mm. Caja: 259 x 221 x 57,5 mm.</p> <p>619,41 €</p>	<p>5 viviendas</p> <p>359,72 € 210,80 € 94,35 €</p> <p>Dimensiones: Placa: 133 x 331 mm. Caja: 125 x 320 x 57,5 mm.</p> <p>664,87 €</p>
<p>6 viviendas</p> <p>364,42 € 252,96 € 94,35 €</p> <p>Dimensiones: Placa: 133 x 331 mm. Caja: 125 x 320 x 57,5 mm.</p> <p>711,73 €</p>	<p>8 viviendas</p> <p>363,46 € 337,28 € 94,35 €</p> <p>Dimensiones: Placa: 267 x 232 mm. Caja: 259 x 221 x 57,5 mm.</p> <p>795,09 €</p>	<p>10 viviendas</p> <p>370,44 € 421,60 € 94,35 €</p> <p>Dimensiones: Placa: 133 x 331 mm. Caja: 125 x 320 x 57,5 mm.</p> <p>886,39 €</p>
<p>12 viviendas</p> <p>376,55 € 505,92 € 94,35 €</p> <p>Dimensiones: Placa: 133 x 331 mm. Caja: 125 x 320 x 57,5 mm.</p> <p>976,82 €</p>	<p>14 viviendas</p> <p>416,32 € 590,24 € 94,35 €</p> <p>Dimensiones: Placa: 267 x 232 mm. Caja: 259 x 221 x 57,5 mm.</p> <p>1.100,91 €</p>	<p>15 viviendas</p> <p>494,34 € 632,40 € 94,35 €</p> <p>Dimensiones: Placa: 133 x 331 mm. Caja: 125 x 320 x 57,5 mm.</p> <p>1.221,09 €</p>

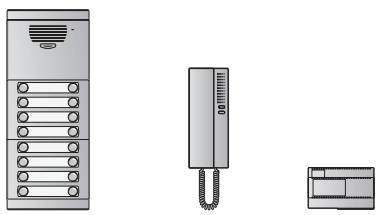
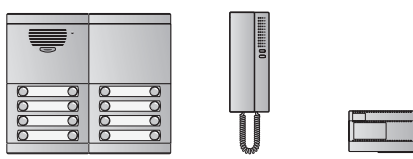
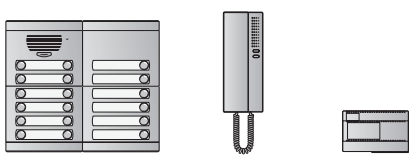
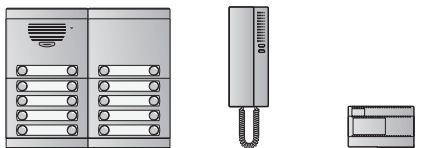
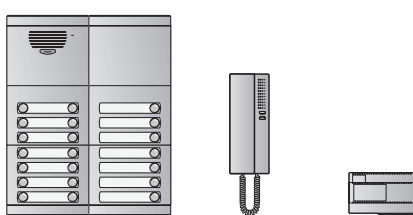
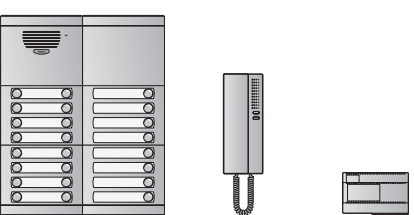
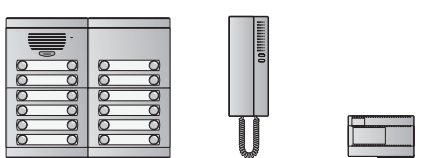
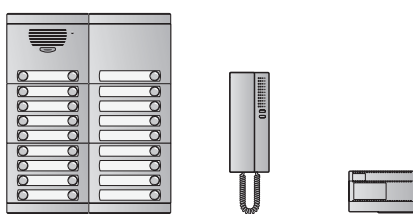
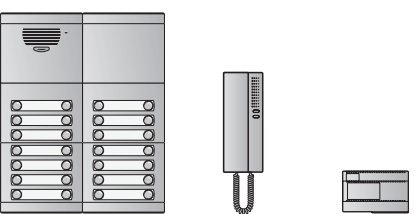
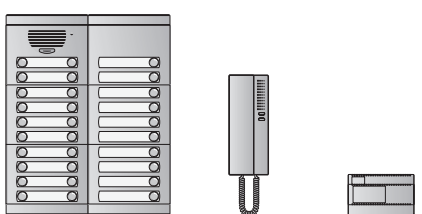
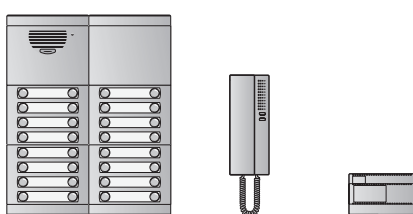
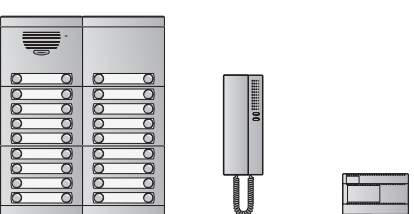
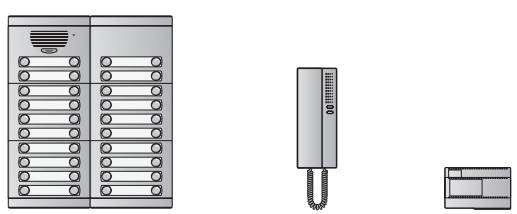
<p>16 viviendas</p>  <p>421,26 € 674,56 € 94,35 €</p> <p>1.190,17 €</p> <p>Dimensiones: Placa: 133 x 331 mm. Caja: 125 x 320 x 57,5 mm.</p>	<p>16 viviendas •</p>  <p>463,45 € 674,56 € 94,35 €</p> <p>1.232,36 €</p> <p>Dimensiones: Placa: 267 x 232 mm. Caja: 259 x 221 x 57,5 mm.</p>	<p>18 viviendas</p>  <p>500,92 € 758,88 € 94,35 €</p> <p>1.354,15 €</p> <p>Dimensiones: Placa: 133 x 331 mm. Caja: 125 x 320 x 57,5 mm.</p>
<p>20 viviendas</p>  <p>501,85 € 843,20 € 94,35 €</p> <p>1.439,40 €</p> <p>Dimensiones: Placa: 133 x 331 mm. Caja: 125 x 320 x 57,5 mm.</p>	<p>21 viviendas</p>  <p>559,28 € 885,36 € 94,35 €</p> <p>1.538,99 €</p> <p>Dimensiones: Placa: 267 x 232 mm. Caja: 259 x 221 x 57,5 mm.</p>	<p>24 viviendas</p>  <p>564,97 € 1.011,84 € 94,35 €</p> <p>1.671,16 €</p> <p>Dimensiones: Placa: 133 x 331 mm. Caja: 125 x 320 x 57,5 mm.</p>
<p>24 viviendas •</p>  <p>509,70 € 1.011,84 € 94,35 €</p> <p>1.615,89 €</p> <p>Dimensiones: Placa: 133 x 331 mm. Caja: 125 x 320 x 57,5 mm.</p>	<p>27 viviendas</p>  <p>602,90 € 1.138,32 € 94,35 €</p> <p>1.835,57 €</p> <p>Dimensiones: Placa: 267 x 232 mm. Caja: 259 x 221 x 57,5 mm.</p>	<p>28 viviendas</p>  <p>569,17 € 1.180,48 € 94,35 €</p> <p>1.844,00 €</p> <p>Dimensiones: Placa: 133 x 331 mm. Caja: 125 x 320 x 57,5 mm.</p>
<p>30 viviendas</p>  <p>609,48 € 1.264,80 € 94,35 €</p> <p>1.968,63 €</p> <p>Dimensiones: Placa: 133 x 331 mm. Caja: 125 x 320 x 57,5 mm.</p>	<p>32 viviendas</p>  <p>579,05 € 1.349,12 € 94,35 €</p> <p>2.022,52 €</p> <p>Dimensiones: Placa: 267 x 232 mm. Caja: 259 x 221 x 57,5 mm.</p>	<p>36 viviendas</p>  <p>617,45 € 1.517,76 € 94,35 €</p> <p>2.229,56 €</p> <p>Dimensiones: Placa: 133 x 331 mm. Caja: 125 x 320 x 57,5 mm.</p>
<p>40 viviendas</p>  <p>625,30 € 1.686,40 € 94,35 €</p> <p>2.406,05 €</p> <p>Dimensiones: Placa: 133 x 331 mm. Caja: 125 x 320 x 57,5 mm.</p>		

Instalaciones portero 2 hilos

Placa Serie 7 de empotrar



Viv.	375602	375620	375603	375630	375180	375310	375320	375420	375440	375100	375110
3	1	1			1						
4	1	1			1						
5	1	1				1					
6	1	1					1				
8	1	1			1						
10	1	1						1			
12	1	1							1		
14			1	1	1						
15	2	2						1			1
16			1	1	1						
16•	2	2			1					1	
18	2	2							1		
20	2	2						1			
21			2	2	1					1	
24			2	2	1					1	
24•	2	2							1		
27			2	2				1			1
28			2	2	1					1	
30			2	2					1		
32			2	2	1					1	
36			2	2				1			
40			2	2					1		



375120	375130	375140	375220	375240	375260	375280	376095	376007	346040	374290	PVR Total € 2015.02
	1						1	1	1	3	576,50
		1					1	1	1	4	619,41
		1					1	1	1	5	664,87
		1					1	1	1	6	711,73
						1	1	1	1	8	795,09
						1	1	1	1	10	886,39
						1	1	1	1	12	976,82
					1	1	1	2	1	14	1.100,91
		1				1	1	3	1	15	1.221,09
						2	1	2	1	16	1.190,17
						2	1	2	1	16•	1.232,36
1		1				1	1	3	1	18	1.354,15
			1			2	1	3	1	20	1.439,40
	1	1			1	1	1	4	1	21	1.538,99
		2				2	1	4	1	24	1.671,16
				1		2	1	3	1	24•	1.615,89
		2				2	1	5	1	27	1.835,57
					2	2	1	4	1	28	1.844,00
1		2				2	1	5	1	30	1.968,63
						4	1	4	1	32	2.022,52
			1			4	1	5	1	36	2.229,56
				1		4	1	5	1	40	2.406,05

Instalaciones portero Teguibus

Placa Serie 7 de empotrar y teléfonos Serie 7

PORTERO - 3 A 40 VIVIENDAS

Descripción: Instalación de portero digital compuesta por placa Serie 7, con grupo fónico digital para edificios (375093), teléfonos Serie 7 y equipo de alimentación.

El grupo fónico digital para edificios (375093) permite instalaciones de un único edificio con hasta 16 accesos-placa y no es compatible con el grupo fónico digital con red (375094), ni Series 300, 400 y 500. Para instalaciones con conserjería o de varios edificios utilizar grupo fónico digital con red (375094) o las Series 300, 400 y 500.

Funcionamiento: Llamada electrónica, confirmación de llamada en placa. Secreto de comunicación: sólo el teléfono llamado puede entrar en comunicación.

Con instalaciones de varios accesos, si se intenta llamar desde una placa cuando ya existe comunicación entre una vivienda y otra placa, parpadeará el led del pulsador de luz de tarjeteros.

Secciones máximas con teléfonos Serie 7

Conexiones entre elementos	Número de hilos	Secciones mínimas (mm ²) Distancia		
		50 m.	100 m.	200 m.
Placa → E32	3	0,5	1	1,5
Placa → Teléfono	2	0,5	0,5	1

Esquema unifilar

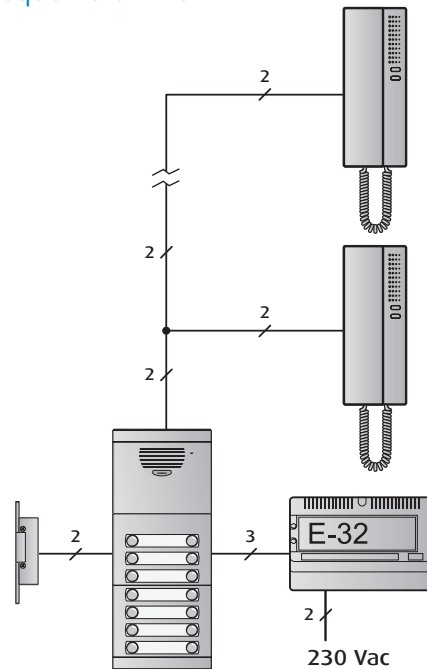

3 viviendas



330,48 € 104,82 € 129,67 €

Dimensiones:
Placa: 133 x 331 mm.
Caja: 125 x 320 x 57,5 mm.

564,97 €

4 viviendas



331,23 € 139,76 € 129,67 €

Dimensiones:
Placa: 267 x 232 mm.
Caja: 259 x 221 x 57,5 mm.

600,66 €

5 viviendas



334,53 € 174,70 € 129,67 €

Dimensiones:
Placa: 133 x 331 mm.
Caja: 125 x 320 x 57,5 mm.

638,90 €

6 viviendas



339,23 € 209,64 € 129,67 €

Dimensiones:
Placa: 133 x 331 mm.
Caja: 125 x 320 x 57,5 mm.

678,54 €

8 viviendas



338,27 € 279,52 € 129,67 €

Dimensiones:
Placa: 267 x 232 mm.
Caja: 259 x 221 x 57,5 mm.

747,46 €

10 viviendas



345,25 € 349,40 € 129,67 €

Dimensiones:
Placa: 133 x 331 mm.
Caja: 125 x 320 x 57,5 mm.

824,32 €

12 viviendas



351,36 € 419,28 € 129,67 €

Dimensiones:
Placa: 133 x 331 mm.
Caja: 125 x 320 x 57,5 mm.

900,31 €

14 viviendas

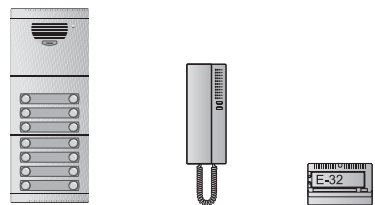

392,89 € 489,16 € 129,67 €

Dimensiones:
Placa: 267 x 232 mm.
Caja: 259 x 221 x 57,5 mm.

1.011,72 €



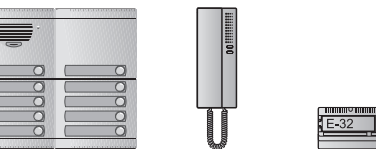



































15 viviendas



472,67 € 524,10 € 129,67 €

Dimensiones:
Placa: 133 x 331 mm.
Caja: 125 x 320 x 57,5 mm.

1.126,44 €

<p>16 viviendas</p>    <p>397,83 € 559,04 € 129,67 €</p> <p>1.086,54 €</p> <p>Dimensiones: Placa: 133 x 331 mm. Caja: 125 x 320 x 57,5 mm.</p>	<p>16 viviendas •</p>    <p>440,02 € 559,04 € 129,67 €</p> <p>1.128,73 €</p> <p>Dimensiones: Placa: 267 x 232 mm. Caja: 259 x 221 x 57,5 mm.</p>	<p>18 viviendas</p>    <p>479,25 € 628,92 € 129,67 €</p> <p>1.237,84 €</p> <p>Dimensiones: Placa: 133 x 331 mm. Caja: 125 x 320 x 57,5 mm.</p>
<p>20 viviendas</p>    <p>480,18 € 698,80 € 129,67 €</p> <p>1.308,65 €</p> <p>Dimensiones: Placa: 133 x 331 mm. Caja: 125 x 320 x 57,5 mm.</p>	<p>21 viviendas</p>    <p>539,37 € 733,74 € 129,67 €</p> <p>1.402,78 €</p> <p>Dimensiones: Placa: 267 x 232 mm. Caja: 259 x 221 x 57,5 mm.</p>	<p>24 viviendas</p>    <p>545,06 € 838,56 € 129,67 €</p> <p>1.513,29 €</p> <p>Dimensiones: Placa: 133 x 331 mm. Caja: 125 x 320 x 57,5 mm.</p>
<p>24 viviendas •</p>    <p>488,03 € 838,56 € 129,67 €</p> <p>1.456,26 €</p> <p>Dimensiones: Placa: 133 x 331 mm. Caja: 125 x 320 x 57,5 mm.</p>	<p>27 viviendas</p>    <p>584,75 € 943,38 € 129,67 €</p> <p>1.657,80 €</p> <p>Dimensiones: Placa: 267 x 232 mm. Caja: 259 x 221 x 57,5 mm.</p>	<p>28 viviendas</p>    <p>549,26 € 978,32 € 129,67 €</p> <p>1.657,25 €</p> <p>Dimensiones: Placa: 133 x 331 mm. Caja: 125 x 320 x 57,5 mm.</p>
<p>30 viviendas</p>    <p>591,33 € 1.048,20 € 129,67 €</p> <p>1.769,20 €</p> <p>Dimensiones: Placa: 133 x 331 mm. Caja: 125 x 320 x 57,5 mm.</p>	<p>32 viviendas</p>    <p>559,14 € 1.118,08 € 129,67 €</p> <p>1.806,89 €</p> <p>Dimensiones: Placa: 267 x 232 mm. Caja: 259 x 221 x 57,5 mm.</p>	<p>36 viviendas</p>    <p>599,30 € 1.257,84 € 129,67 €</p> <p>1.986,81 €</p> <p>Dimensiones: Placa: 133 x 331 mm. Caja: 125 x 320 x 57,5 mm.</p>
<p>40 viviendas</p>    <p>607,15 € 1.397,60 € 129,67 €</p> <p>2.134,42 €</p> <p>Dimensiones: Placa: 133 x 331 mm. Caja: 125 x 320 x 57,5 mm.</p>		

Instalaciones portero Teguibus

Placa Serie 7 de empotrar



Viv.	375602	375620	375603	375630	375180	375310	375320	375420	375440	375100	375110
3	1	1			1						
4	1	1			1						
5	1	1				1					
6	1	1					1				
8	1	1			1						
10	1	1						1			
12	1	1							1		
14			1	1	1						
15	2	2						1			1
16			1	1	1						
16•	2	2			1					1	
18	2	2							1		
20	2	2						1			
21			2	2	1					1	
24			2	2	1					1	
24•	2	2							1		
27			2	2				1			1
28			2	2	1					1	
30			2	2					1		
32			2	2	1					1	
36			2	2				1			
40			2	2					1		



375120	375130	375140	375220	375240	375260	375280	375093	375007	375002	374220	PVR Total € 2015.02
	1						1	1	1	3	564,97
		1					1	1	1	4	600,66
		1					1	1	1	5	638,90
		1					1	1	1	6	678,54
						1	1	1	1	8	747,46
						1	1	1	1	10	824,32
						1	1	1	1	12	900,31
					1	1	1	2	1	14	1.011,72
		1				1	1	3	1	15	1.126,44
						2	1	2	1	16	1.086,54
						2	1	2	1	16•	1.128,73
1		1				1	1	3	1	18	1.237,84
			1			2	1	3	1	20	1.308,65
	1	1			1	1	1	4	1	21	1.402,78
		2				2	1	4	1	24	1.513,29
				1		2	1	3	1	24•	1.456,26
		2				2	1	5	1	27	1.657,80
					2	2	1	4	1	28	1.657,25
1		2				2	1	5	1	30	1.769,20
						4	1	4	1	32	1.806,89
			1			4	1	5	1	36	1.986,81
				1		4	1	5	1	40	2.134,42

Instalaciones portero Convencional

Placa Serie 7 de empotrar y teléfonos Serie 7

PORTERO - 3 A 40 VIVIENDAS

Descripción: Instalación de portero electrónico convencional (4+n con un retorno de llamada por vivienda) con placa, teléfonos Serie 7 y equipo de alimentación. Se suministra en kit de 3 a 12 viviendas. Composición de los kits:

- Placa premontada Serie 7
- Caja de empotrar
- Teléfonos Serie 7
- Alimentador E-30

Funcionamiento: Llamada electrónica, confirmación de llamada en placa y accionamiento del abrepuertas mediante relé.

Para llamada zumbador, sustituir el teléfono ref. 374200 por el teléfono ref. 374210.

Opciones: El sistema admite la colocación de 4 teléfonos en paralelo (374200) por vivienda con la misma llamada.

Secciones máximas con teléfonos Serie 7

Conexiones entre elementos	Número de hilos	Secciones mínimas (mm ²) Distancia		
		50 m.	100 m.	200 m.
E30 → Placa	2	1	1,5	2,5
Placa → Teléfono	4	0,25	0,25	0,5
Placa → Teléfono	n*	0,25	0,25	0,5

* n= número de viviendas

Esquema unifilar

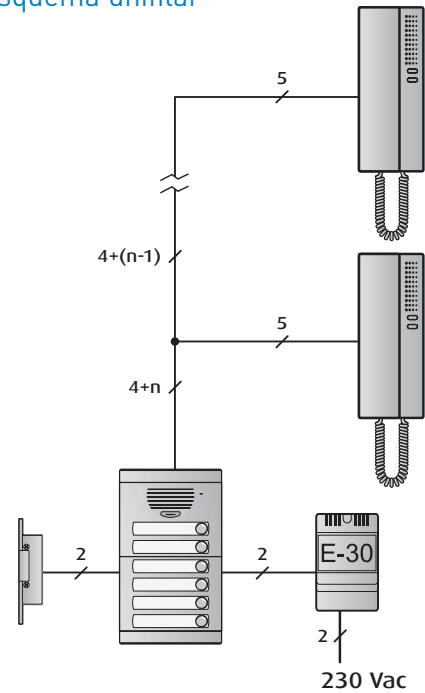

Kit portero A3 375013

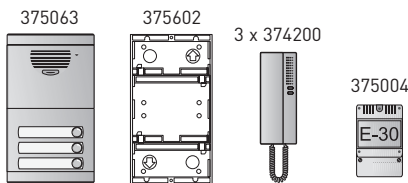

Dimensiones:
Placa: 133 x 331 mm.
Caja: 125 x 320 x 57,5 mm.

223,50 €

Kit portero A4 375014

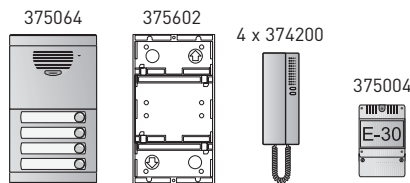

Dimensiones:
Placa: 267 x 232 mm.
Caja: 259 x 221 x 57,5 mm.

257,49 €

Kit portero A5 375015

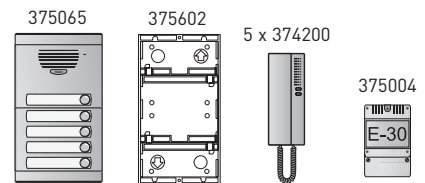

Dimensiones:
Placa: 133 x 331 mm.
Caja: 125 x 320 x 57,5 mm.

292,05 €

Kit portero A6 375016

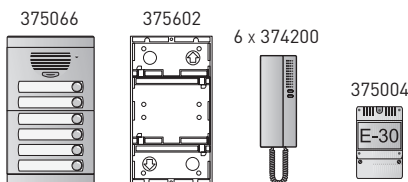

Dimensiones:
Placa: 133 x 331 mm.
Caja: 125 x 320 x 57,5 mm.

314,90 €

Kit portero A8 375018

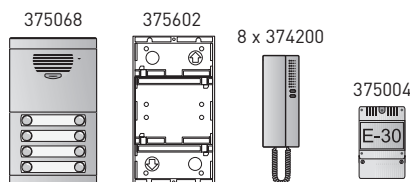

Dimensiones:
Placa: 267 x 232 mm.
Caja: 259 x 221 x 57,5 mm.

367,29 €

Kit portero A10 375019

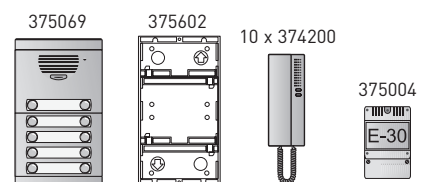

Dimensiones:
Placa: 133 x 331 mm.
Caja: 125 x 320 x 57,5 mm.

398,50 €

Kit portero A12 375010

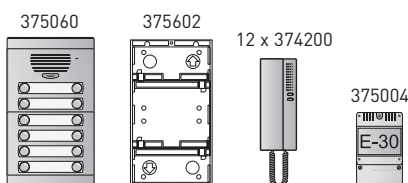

Dimensiones:
Placa: 133 x 331 mm.
Caja: 125 x 320 x 57,5 mm.

457,02 €

14 viviendas

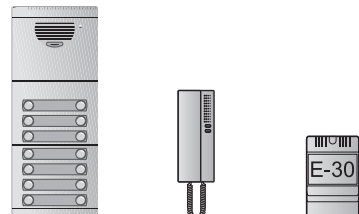

Dimensiones:
Placa: 267 x 232 mm.
Caja: 259 x 221 x 57,5 mm.

664,86 €







15 viviendas



Dimensiones:
Placa: 133 x 331 mm.
Caja: 125 x 320 x 57,5 mm.

765,07 €



<p>16 viviendas</p>    <p>270,59 € 398,40 € 50,61 €</p> <p>719,60 €</p> <p>Dimensiones: Placa: 133 x 331 mm. Caja: 125 x 320 x 57,5 mm.</p>	<p>16 viviendas •</p>    <p>312,78 € 398,40 € 50,61 €</p> <p>761,79 €</p> <p>Dimensiones: Placa: 267 x 232 mm. Caja: 259 x 221 x 57,5 mm.</p>	<p>18 viviendas</p>    <p>347,54 € 448,20 € 50,61 €</p> <p>846,35 €</p> <p>Dimensiones: Placa: 133 x 331 mm. Caja: 125 x 320 x 57,5 mm.</p>		
<p>20 viviendas</p>    <p>348,47 € 498,00 € 50,61 €</p> <p>897,08 €</p> <p>Dimensiones: Placa: 133 x 331 mm. Caja: 125 x 320 x 57,5 mm.</p>	<p>21 viviendas</p>    <p>403,19 € 522,90 € 50,61 €</p> <p>976,70 €</p> <p>Dimensiones: Placa: 267 x 232 mm. Caja: 259 x 221 x 57,5 mm.</p>	<p>24 viviendas</p>    <p>408,88 € 597,60 € 50,61 €</p> <p>1.057,09 €</p> <p>Dimensiones: Placa: 133 x 331 mm. Caja: 125 x 320 x 57,5 mm.</p>		
<p>24 viviendas •</p>    <p>356,32 € 597,60 € 50,61 €</p> <p>1.004,53 €</p> <p>Dimensiones: Placa: 133 x 331 mm. Caja: 125 x 320 x 57,5 mm.</p>	<p>27 viviendas</p>    <p>444,10 € 672,30 € 50,61 €</p> <p>1.167,01 €</p> <p>Dimensiones: Placa: 267 x 232 mm. Caja: 259 x 221 x 57,5 mm.</p>	<p>28 viviendas</p>    <p>413,08 € 697,20 € 50,61 €</p> <p>1.160,89 €</p> <p>Dimensiones: Placa: 133 x 331 mm. Caja: 125 x 320 x 57,5 mm.</p>		
<p>30 viviendas</p>    <p>450,68 € 747,00 € 50,61 €</p> <p>1.248,29 €</p> <p>Dimensiones: Placa: 133 x 331 mm. Caja: 125 x 320 x 57,5 mm.</p>	<p>32 viviendas</p>    <p>422,96 € 796,80 € 50,61 €</p> <p>1.270,37 €</p> <p>Dimensiones: Placa: 267 x 232 mm. Caja: 259 x 221 x 57,5 mm.</p>	<p>36 viviendas</p>    <p>458,65 € 896,40 € 50,61 €</p> <p>1.405,66 €</p> <p>Dimensiones: Placa: 133 x 331 mm. Caja: 125 x 320 x 57,5 mm.</p>		
<p>40 viviendas</p>    <p>466,50 € 996,00 € 50,61 €</p> <p>1.513,11 €</p> <p>Dimensiones: Placa: 133 x 331 mm. Caja: 125 x 320 x 57,5 mm.</p>				

Instalaciones portero Convencional

Placa Serie 7 de empotrar

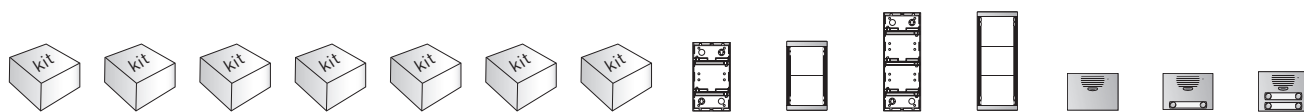

Viv.	375013	375014	375015	375016	375018	375019	375010	375602	375620	375603	375630	375180	375420	375440
3	1													
4		1												
5			1											
6				1										
8					1									
10						1								
12							1							
14										1	1	1		
15								2	2				1	
16										1	1	1		
16•								2	2			1		
18								2	2					1
20								2	2				1	
21										2	2	1		
24										2	2	1		
24•								2	2					1
27										2	2		1	
28										2	2	1		
30										2	2			1
32										2	2	1		
36										2	2		1	
40										2	2			1



375100	375110	375120	375130	375140	375220	375240	375260	375280	375091	375008	375004	374200	PVR Total € 2015.02
												3	223,50
												4	257,49
												5	292,05
												6	314,90
												8	367,29
												10	398,50
												12	457,02
							1	1	1	2	1	14	664,86
	1			1				1	1	3	1	15	765,07
								2	1	2	1	16	719,60
1								2	1	2	1	16•	761,79
		1		1				1	1	3	1	18	846,35
					1			2	1	3	1	20	897,08
1			1	1			1	1	1	4	1	21	976,70
1				2				2	1	4	1	24	1.057,09
						1		2	1	3	1	24•	1.004,53
	1			2				2	1	5	1	27	1.167,01
1							2	2	1	4	1	28	1.160,89
		1		2				2	1	5	1	30	1.248,29
1								4	1	4	1	32	1.270,37
					1			4	1	5	1	36	1.405,66
						1		4	1	5	1	40	1.513,11

Placas y complementos

CAJAS PARA EMPOTRAR SFERA NEW Y SERIE 7

CAJAS

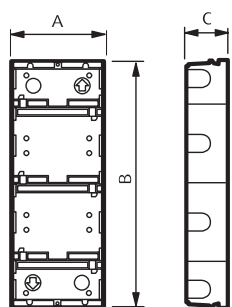

DIMENSIONES EN MM

Artículo	A	B	C
375601	125	125	57,5
375602	125	221	57,5
375603	125	320	57,5
375604	125	419	57,5
375605	125	518	57,5

SOPORTES Y MARCOS SFERA NEW, ROBUR Y SERIE 7

SOPORTES

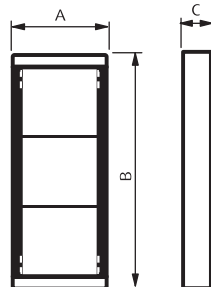

DIMENSIONES EN MM

Artículo	A	B	C
375610	133	133	
375620	133	232	
375630	133	331	
375640	133	430	
375650	133	529	
350315	134	132	34,5
350325	134	223	34,5
350335	134	315	34,5
370415	139	144	21
370425	139	235	21
370435	139	327	21
376610	133	133	15,3
376620	133	232	15,3
376630	133	331	15,3
376640	133	430	15,3

CAJAS EMPOTRAR SFERA ROBUR

CAJAS

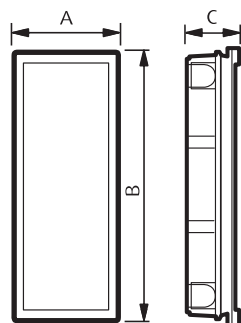

DIMENSIONES EN MM

Artículo	A	B	C
350010	117	123	45
350020	117	214	45
350030	117	306	45

CAJAS ANTIVANDÁLICAS

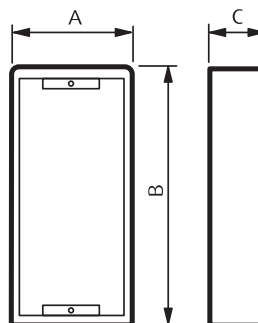

DIMENSIONES EN MM

Artículo	A	B	C
350110	102	114	51
350120	102	206	51
350130	102	297	51

Placas y complementos

VISERAS CON MARCO SFERA NEW Y SERIE 7

VISERAS

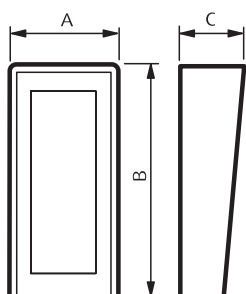

DIMENSIONES EN MM

Artículo	A	B	C
375371	169	164	60
375372	169	263	60
375373	169	362	60
375374	169	461	60
375375	169	560	60
375382	303	263	60
375383	303	362	60
375384	303	461	60
375392	437	263	60
375393	437	362	60

CAJAS DE SUPERFICIE SFERA NEW Y SERIE 7

CAJAS

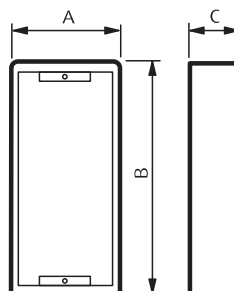

DIMENSIONES EN MM

Artículo	A	B	C
0E4101	169	164	60
0E4102	169	263	60
0E4103	169	362	60
0E4104	169	461	60
0E4105	169	560	60
0E4204	303	263	60
0E4206	303	362	60
0E4208	303	461	60
0E4306	437	263	60
0E4309	437	362	60

CAJAS PARA EMPOTRAR + SOPORTE SFERA CLASSIC

CAJAS

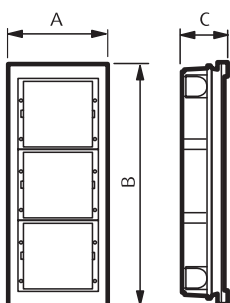

DIMENSIONES EN MM

Artículo	A	B	C
331110	117	123	43
331120	117	214	43
331130	117	306	43

MARCOS SFERA CLASSIC Y TERSYSTEM

MARCOS

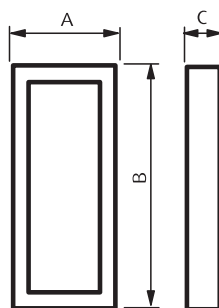

DIMENSIONES EN MM

Artículo	A	B
331211	140	142
331221	140	233
331231	140	325
331821	125	233
331831	125	325

Placas y complementos

MARCOS PARA REPOSICIÓN SFERA NEW Y SERIE 7

MARCOS

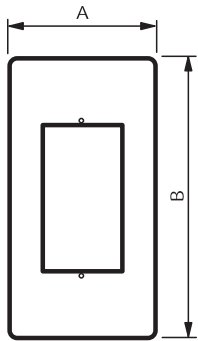

Dimensiones en mm

Artículo	A	B	Capacidad
OE5101	200	300	1 módulo
OE5102	200	400	2 módulos
OE5103	200	500	3 módulos
OE5104	200	600	4 módulos
OE5204	340	400	4 módulos
OE5206	340	500	6 módulos
OE5208	340	600	8 módulos

MARCOS EMBELLECEDORES SFERA NEW Y SERIE 7

MARCOS

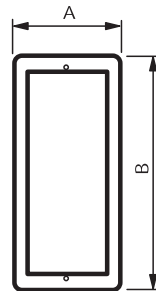

Dimensiones en mm

Artículo	A	B	Capacidad
375471	163	161	1 módulo
375472	163	260	2 módulos
375473	163	359	3 módulos
375474	163	458	4 módulos
375475	163	557	5 módulos
375482	297	260	4 módulos
375483	297	359	6 módulos
375484	297	458	8 módulos
375492	431	260	6 módulos
375493	431	359	9 módulos

CAJAS DE SUPERFICIE COMPACTAS SFERA NEW Y SERIE 7

CAJAS COMPACTAS

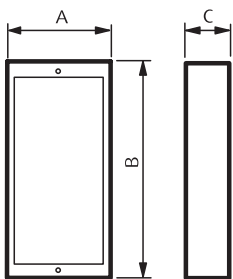

DIMENSIONES EN MM

Artículo	A	B	C
375271	133	133	52
375272	133	232	52
375273	133	331	52
375274	133	430	52

CAJAS ANGULARES SFERA NEW Y SERIE 7

CAJAS ANGULARES

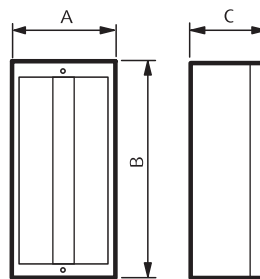

DIMENSIONES EN MM

Artículo	A	B	C
375501	133	133	97
375502	133	232	97
375503	133	331	97

Placas y complementos

CAJAS DE SUPERFICIE CON VISERA SFERA NEW Y SERIE 7

CAJAS CON VISERA

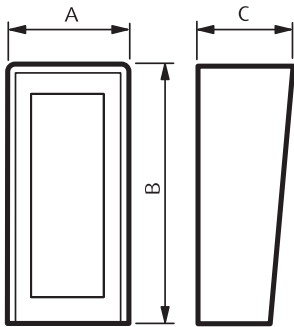

DIMENSIONES EN MM

Artículo	A	B	C
375571	156	144	100
375572	156	243	100
375573	156	342	100

CAJAS DE SUPERFICIE SFERA CLASSIC

CAJAS

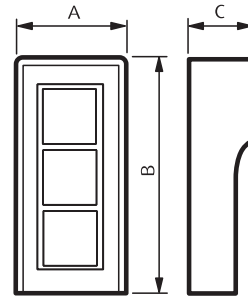

DIMENSIONES EN MM

Artículo	A	B	C
331311	155	160	92
331321	155	255	92
331331	155	360	92

SERIE 600 ANTIVANDÁLICA

PLACAS Y REPERTORIOS

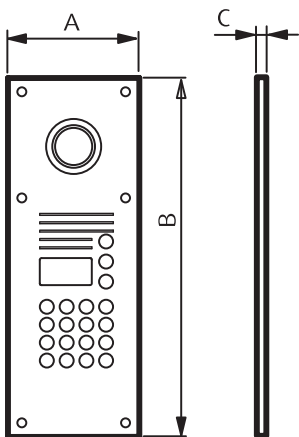

DIMENSIONES EN MM

Artículo	A	B	C
376064	150	283	4
376065	150	402	4
376066	150	283	4
376067	150	402	4

MÓDULOS SFERA NEW

MÓDULO FUNCIÓN

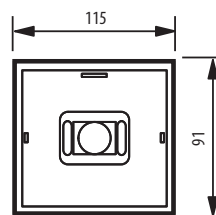

MÓDULO BASIC

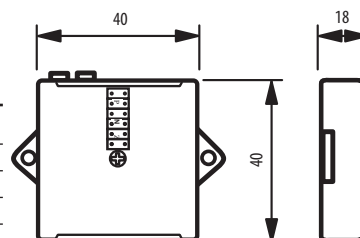

Placas, complementos y monitores

PLACAS EXTERIORES LÍNEA 2000

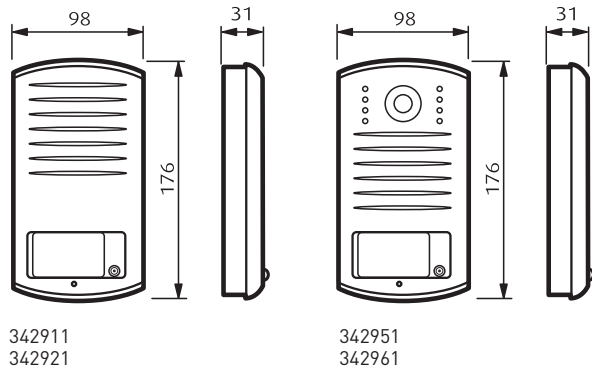

PLACAS EXTERIORES LÍNEA 2000 METAL

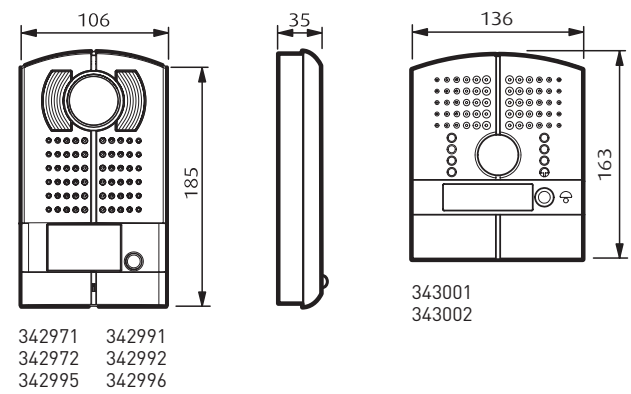

LIVINGLIGHT VIDEO DISPLAY

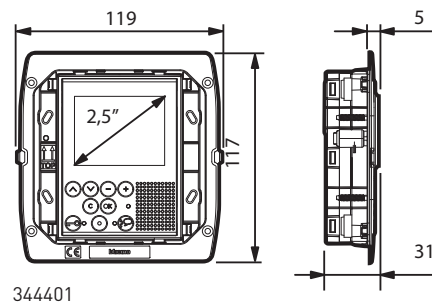
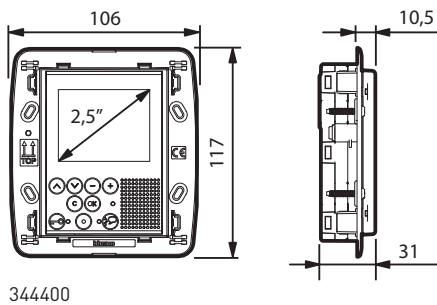

AXOLUTE VIDEO DISPLAY

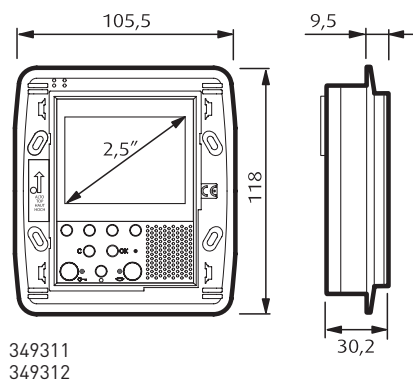

AXOLUTE ETÉRIS VIDEO DISPLAY

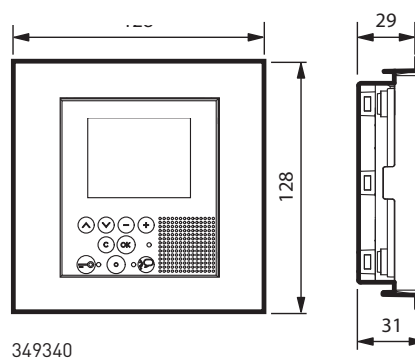

Monitores y teléfonos

CLASE 100

MONITORES Y TELÉFONOS

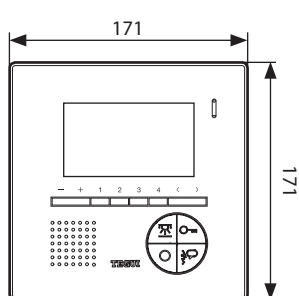

374497

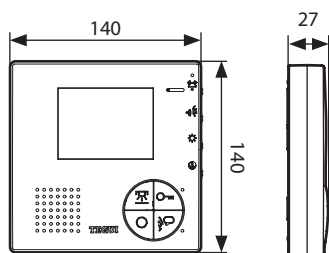

374495

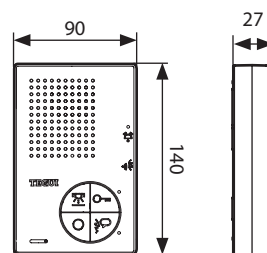

374295

ACCESORIOS

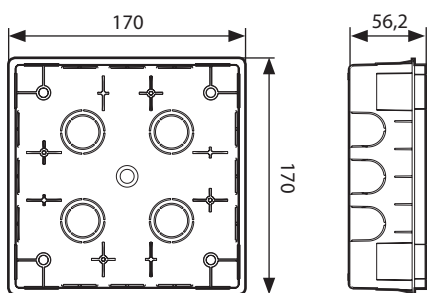

344572

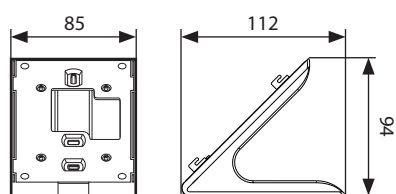

344552

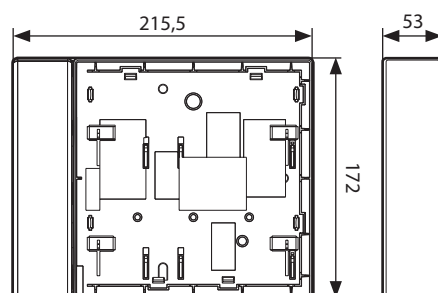

344582

CLASE 300

MONITOR

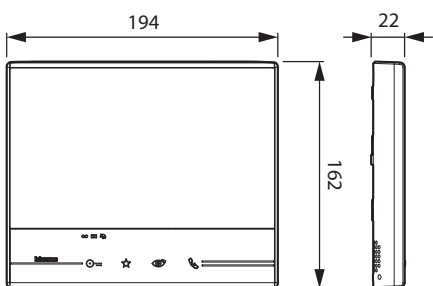

344612
344613
344622

ACCESORIO

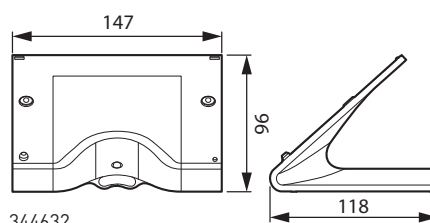

344632

Monitores y teléfonos

TELÉFONOS Y MONITORES SERIE 7

TELÉFONO

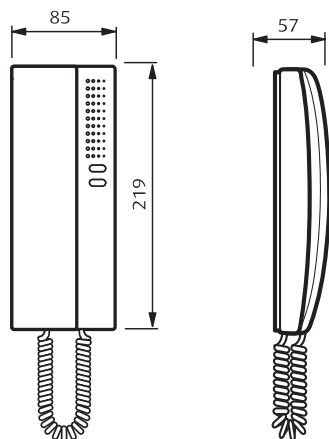

3742...

MONITOR

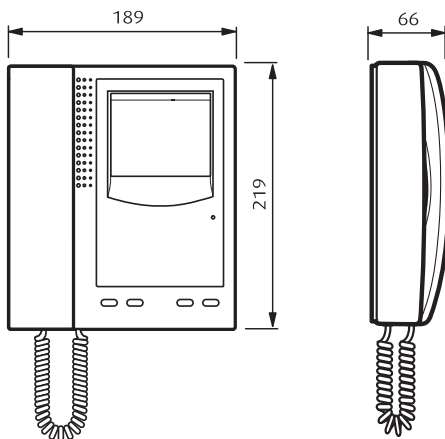

3744...

BASE

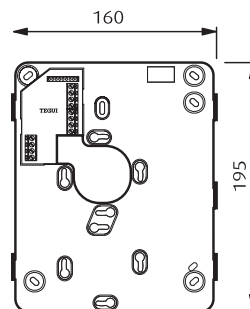

TELÉFONOS Y MONITORES SWING

TELÉFONO

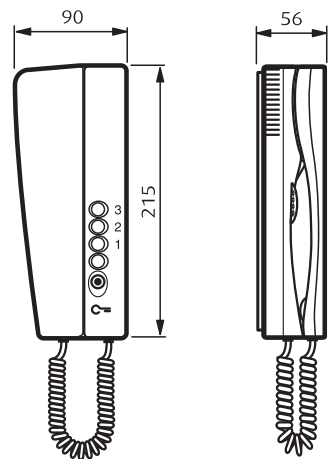

374270

MONITOR

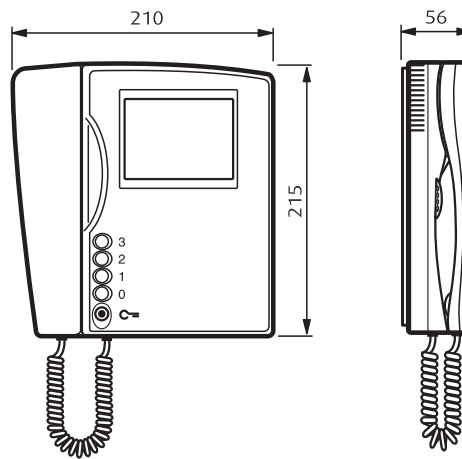

374455
374460

Monitores y teléfonos

MYHOME_SCREEN 10

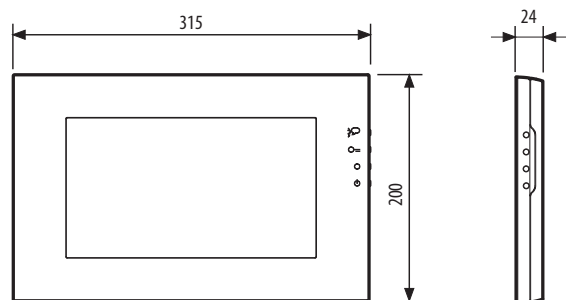

MH4892 - MH4893

NIGHTER Y WHICE VIDEO STATION

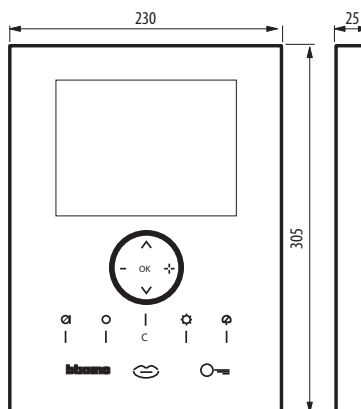

349320 - 349321

CENTRAL DE CONSERJERÍA

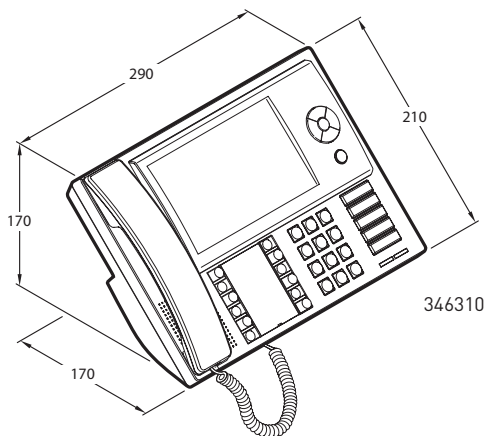

346310

MONITOR/TELÉFONO IRYDE

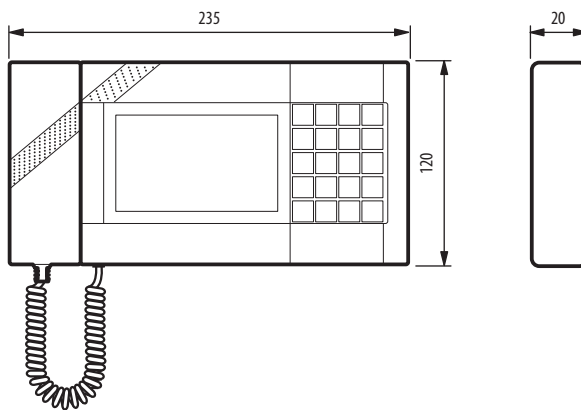

345020
345021

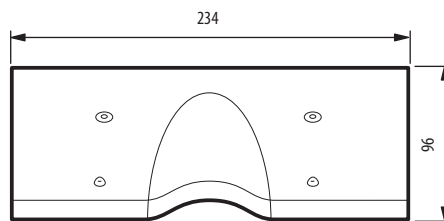

345023

SONERÍAS SUPLEMENTARIAS

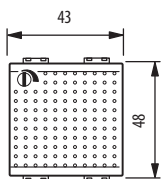

349412
349413

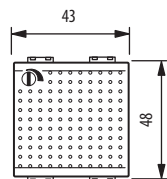

336992
336993
336994

Dispositivos para guía DIN

DISPOSITIVOS GUÍA DIN

MÓDULOS DIN

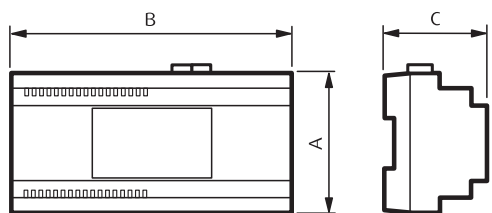

Artículo	Dimensiones (mm)			N° módulos DIN
	A	B	C	
090634	88	125	61	7
090642	92	125	60	7
090651	92	177	60	10
090653	88	175	61	10
336000	90	105	61	6
336010	90	175	61	10
336200	90	105	37	6
336210	90	105	37	6
336220	90	52,5	37	3
336810	90	52,5	60	3
336820	90	105	37	6
336850	90	105	37	6
337320	105	35	30	2
346000	90	140	61	8
346020	105	35	61	2
346030	105	35	61	2
346040	90	140	61	8

Artículo	Dimensiones (mm)			N° módulos DIN
	A	B	C	
346100	90	105	37	6
346150	90	105	61	6
346180	90	105	37	6
346190	90	105	37	6
346210	105	35	31,5	2
346230	105	35	30	2
346260	105	70	30	4
346830	105	35	30	2
346850	90	72	30	4
346851	90	72	30	4
346891	90	175	60	10
346960	90	105	37	6
375000	88	123	61	7
375001	88	175	61	10
375002	88	175	61	10
375004	88	70	61	4
375005	88	175	61	10
375006	88	175	61	10
375009	88	175	61	10
F441	90	105	30	6

Índice de referencias

Artículo	PVR 2015.02	Emb	Página	Artículo	PVR 2015.02	Emb	Página	Artículo	PVR 2015.02	Emb	Página
005880	70,90 €	1	74	0E1303	35,69 €	1	100	3501/7	8,39 €	1	65
005881	76,82 €	1	74	0E1304	79,14 €	1	99	3501/8	8,39 €	1	65
006100	16,04 €	1	101	0E1309	72,74 €	1	99	3501/9	8,39 €	1	65
006101	24,37 €	1	101	0E1317	31,73 €	1	99	3501/SLA	6,59 €	1	65
006102	16,04 €	1	101	0E1318	262,24 €	1	100	3501K	85,82 €	1	65
006103	12,83 €	1	101	0E1321	35,97 €	1	99	3515	5,58 €	10	65
070055	140,84 €	1	101	0E1322	36,75 €	1	99	3559	97,22 €	1	65, 105
074042	248,50 €	1	101	0E4101	30,09 €	1	97	306065	14,33 €	1	65
090021	133,33 €	1	101	0E4102	38,52 €	1	97	331110	35,21 €	1	103
090022	226,59 €	1	101	0E4103	46,33 €	1	97	331120	42,41 €	1	103
090121	140,84 €	1	101	0E4104	58,23 €	1	97	331130	44,37 €	1	103
090122	237,23 €	1	101	0E4105	67,82 €	1	97	331211	30,27 €	1	103
090134	289,30 €	1	101	0E4204	74,19 €	1	97	331221	28,91 €	1	103
090264	111,10 €	1	75	0E4206	97,28 €	1	97	331231	29,32 €	1	103
090270	79,95 €	1	101	0E4208	116,47 €	1	97	331311	131,22 €	1	103
090271	281,28 €	1	75	0E4306	116,47 €	1	97	331321	175,99 €	1	103
090651	44,34 €	1	75, 102	0E4309	145,92 €	1	97	331331	215,10 €	1	103
090653	241,62 €	1	85, 102	0E5101	51,09 €	1	96	331821	87,13 €	1	103
090974	1.056,60 €	1	75	0E5102	54,83 €	1	96	331831	95,82 €	1	103
090981	101,42 €	1	73	0E5103	61,05 €	1	96	332101	17,92 €	1	108
090983	601,06 €	1	73	0E5104	66,04 €	1	96	332111	25,48 €	1	108
090984	922,04 €	1	73	0E5204	122,11 €	1	96	332121	30,41 €	1	108
090991	127,47 €	1	73	0E5206	140,80 €	1	96	332201	22,07 €	1	108
090993	926,09 €	1	73	0E5208	159,52 €	1	96	332231	21,76 €	1	108
090994	1.400,12 €	1	73	0E5501	82,35 €	1	101	332241	24,72 €	1	108
090995	1.904,25 €	1	73	0E5503	34,65 €	1	101	332321	32,58 €	1	108
091001	1.459,47 €	1	74	0E5504	39,51 €	1	101	332341	42,48 €	1	108
091002	2.097,91 €	1	74	0E5506	53,20 €	1	101, 102	332461	34,31 €	1	108
091005	2.611,50 €	1	74	0E5515	353,21 €	1	102	332481	36,52 €	1	108
091007	193,98 €	1	74	0E5554	51,82 €	1	77	332510	602,30 €	1	107
091008	230,32 €	1	74	0E5555	5,78 €	1	101	332511	29,40 €	1	108
092090	291,53 €	1	94	0E5556	37,60 €	1	85	332550	762,04 €	1	107
0E1001	21,59 €	1	99	0E5557	51,34 €	1	77, 85	332601	88,35 €	1	108
0E1002	27,46 €	1	99	0E5558	12,66 €	1	85	332650	217,41 €	1	105, 107
0E1003	34,01 €	1	99	0E5601	27,42 €	1	98	332651	87,55 €	1	108
0E1004	43,16 €	1	99	0E5604	31,12 €	1	98	332661	40,70 €	1	108
0E1005	48,21 €	1	99	0E5611	31,16 €	1	98	332671	81,81 €	1	108
0E1101	30,62 €	1	100	0E5620	34,27 €	1	98	332911	19,25 €	1	108
0E1102	36,92 €	1	100	0E5621	35,52 €	1	98	332951	12,98 €	1	108
0E1103	40,54 €	1	100	0E5660	11,21 €	1	98	336010	223,51 €	1	109
0E1104	43,16 €	1	100	0E5661	6,85 €	1	98	336803	25,15 €	1	55, 56, 59
0E1111	38,59 €	1	100	0E5663	12,95 €	1	98	336813	28,92 €	1	61
0E1112	40,54 €	1	100	0E6101	20,27 €	1	99	336900	346,11 €	1	109
0E1121	38,57 €	1	99	0E6102	22,90 €	1	99	336904	203,64 €	1	65
0E1122	43,83 €	1	99	0E6103	25,50 €	1	99	336910	28,48 €	1	64
0E1202	39,25 €	1	100	0E6104	28,13 €	1	99	336964	5,72 €	2	65
0E1204	47,09 €	1	100	506E	4,10 €	2	59	336968	6,37 €	2	65
0E1206	55,59 €	1	100	528W	12,07 €	10	59	336982	19,29 €	1	61
0E1208	62,77 €	1	100	3499	7,45 €	5	65	336983	19,29 €	1	61
0E1212	43,83 €	1	100	3501/0	8,39 €	1	65	336984	19,29 €	1	61
0E1214	51,00 €	1	100	3501/1	8,39 €	1	65	336992	54,60 €	1	64
0E1222	43,83 €	1	99	3501/2	8,39 €	1	65	336993	55,69 €	1	64
0E1224	51,00 €	1	99	3501/3	8,39 €	1	65	336994	55,69 €	1	64
0E1300	31,38 €	1	100	3501/4	8,39 €	1	65	339213	732,23 €	1	52
0E1301	35,48 €	1	100	3501/5	8,39 €	1	65	339223	922,58 €	1	52
0E1302	39,25 €	1	100	3501/6	8,39 €	1	65	339313	105,44 €	1	52

Artículo	PVR 2015.02	Emb	Página	Artículo	PVR 2015.02	Emb	Página	Artículo	PVR 2015.02	Emb	Página
342160	184,18 €	1	106	346260	104,12 €	1	63	351101	26,82 €	1	40
342200	55,87 €	1	104, 106	346300	1.220,03 €	1	67	351105	63,59 €	1	42
342240	79,92 €	1	104, 107	346310	1.060,97 €	1	67	351111	30,87 €	1	40
342340	175,54 €	1	106	346830	52,64 €	1	62	351115	90,32 €	1	42
342350	174,06 €	1	104	346833	43,11 €	1	64	351121	36,65 €	1	40
342461	45,84 €	1	108	346841	47,53 €	1	62	351125	107,88 €	1	42
342471	60,35 €	1	108	346850	219,67 €	1	63	351141	35,38 €	1	40
342480	63,76 €	1	104, 107	346851	219,67 €	1	63	351145	115,52 €	1	42
342481	62,43 €	1	108	346870	77,11 €	1	62	351181	42,88 €	1	40
342510	661,46 €	1	105	346891	1.466,49 €	1	67	351185	150,65 €	1	42
342550	782,83 €	1	105	346902	7,54 €	1	105	351200	644,70 €	1	36
342560	788,89 €	1	104	346903	30,51 €	1	105	351201	29,76 €	1	40
342600	699,79 €	1	105, 107	346960	131,06 €	1	109	351205	85,57 €	1	43
342610	204,09 €	1	105, 107	346991	257,24 €	1	105	351211	37,69 €	1	40
342620	617,37 €	1	106	346992	65,80 €	1	105	351215	108,36 €	1	43
342630	745,21 €	1	104	347400	159,12 €	1	63, 66	351221	39,66 €	1	40
342640	131,57 €	1	104, 106	348200	8,82 €	10	53	351225	114,00 €	1	43
342911	246,21 €	1	50	348203	8,82 €	10	53	351300	709,18 €	1	36
342921	262,63 €	1	50	348402	171,21 €	1	53	351301	36,96 €	1	40
342971	252,42 €	1	50	349140	2.257,71 €	1	52	351305	92,41 €	1	43
342972	266,72 €	1	50	349241	70,27 €	1	58	351311	46,82 €	1	40
342991	981,18 €	1	50	349242	70,27 €	1	58	351315	117,03 €	1	43
342992	1.029,64 €	1	50	349243	70,27 €	1	58	351321	49,25 €	1	40
342995	79,37 €	1	50	349311	930,65 €	1	58	351325	123,12 €	1	43
342996	81,24 €	1	50	349312	930,65 €	1	58	352011	17,23 €	2	41
343001	725,68 €	1	50	349313	930,65 €	1	58	352021	17,45 €	1	41
343002	830,32 €	1	50	349319	69,75 €	1	59	352031	17,77 €	1	41
344400	689,11 €	1	59	349320	1.842,78 €	1	58	352035	44,41 €	1	43
344401	758,04 €	1	59	349321	1.842,78 €	1	58	352041	19,25 €	1	41
344411	25,02 €	1	59	349340	930,65 €	1	58	352045	48,12 €	1	43
344412	25,02 €	1	59	349412	104,65 €	1	64	352100	39,02 €	1	37
344413	25,02 €	1	59	349413	100,66 €	1	64	352121	17,45 €	1	41
344552	61,28 €	1	55	349414	31,23 €	1	61	352141	18,89 €	1	41
344562	60,37 €	1	55	349415	31,23 €	1	61	352161	20,66 €	1	41
344572	40,25 €	1	55	349418	31,23 €	1	61	352165	46,41 €	1	43
344582	60,37 €	1	55	350010	11,38 €	1	42	352181	29,29 €	1	41
344592	60,37 €	1	55	350020	13,65 €	1	42	352185	58,58 €	1	43
344612	499,00 €	1	56	350030	16,47 €	1	42	352200	40,67 €	1	39
344613	499,00 €	1	56	350110	64,71 €	1	42	352201	21,60 €	1	41
344622	549,00 €	1	56	350120	70,82 €	1	42	352205	53,98 €	1	43
344632	60,37 €	1	56	350130	81,37 €	1	42	352301	13,18 €	1	41
345020	798,72 €	1	60	350315	38,76 €	1	42	352305	33,44 €	1	43
345021	798,72 €	1	60	350325	40,80 €	1	42	352400	780,10 €	1	36
345023	82,07 €	1	60	350335	44,37 €	1	42	352401	36,96 €	1	40
345024	34,19 €	1	60	351000	150,71 €	1	37	352405	115,95 €	1	43
346000	134,31 €	1	62	351001	23,32 €	1	40	352500	477,69 €	1	38
346020	154,14 €	1	62	351005	46,57 €	1	42	352501	34,66 €	1	41
346030	175,46 €	1	62	351011	26,84 €	1	40	352505	94,55 €	1	43
346040	94,35 €	1	62	351015	66,16 €	1	42	352700	250,54 €	1	37
346100	94,92 €	1	109	351021	31,86 €	1	40	352701	25,05 €	1	41
346150	348,19 €	1	109	351025	79,01 €	1	42	352705	68,33 €	1	43
346180	118,86 €	1	109	351041	30,76 €	1	40	353000	229,84 €	1	39
346190	83,99 €	1	109	351045	84,61 €	1	42	353001	111,61 €	1	41
346210	102,09 €	1	63	351081	37,28 €	1	40	353005	304,38 €	1	43
346230	111,52 €	1	63	351085	110,34 €	1	42	353200	250,54 €	1	38
346250	39,23 €	1	63	351100	188,38 €	1	37	353201	39,14 €	1	41

Índice de referencias

Artículo	PVR 2015.02	Emb	Página	Artículo	PVR 2015.02	Emb	Página	Artículo	PVR 2015.02	Emb	Página
353205	97,84 €	1	43	375010	457,02 €	1	93	375340	10,68 €	1	47, 72, 82
354000	5,54 €	1	39	375011	127,01 €	1	93	375350	11,93 €	1	47, 72, 82
363211	137,58 €	1	94	375012	191,27 €	1	93	375360	11,95 €	1	47, 72, 82
363221	168,33 €	1	94	375013	223,50 €	1	93	375371	38,17 €	1	97
367511	972,10 €	1	91	375014	257,49 €	1	93	375372	47,22 €	1	97
367521	1.344,44 €	1	91	375015	292,05 €	1	93	375373	53,99 €	1	97
368111	315,46 €	1	93	375016	314,90 €	1	93	375374	70,46 €	1	97
368121	387,00 €	1	93	375018	367,29 €	1	93	375375	82,66 €	1	97
368811	1.400,25 €	1	90	375019	398,50 €	1	93	375382	69,96 €	1	97
368821	1.800,31 €	1	90	375021	625,58 €	1	92	375383	88,97 €	1	97
370415	148,92 €	1	42	375022	823,25 €	1	92	375384	104,78 €	1	97
370425	155,04 €	1	42	375046	744,47 €	1	91	375392	92,51 €	1	97
370435	171,36 €	1	42	375047	1.109,22 €	1	91	375393	122,30 €	1	97
374001	3,16 €	1	81	375060	185,58 €	1	83	375420	28,81 €	1	47, 72, 82
374002	4,13 €	1	71	375061	112,68 €	1	83	375440	34,92 €	1	47, 72, 82
374020	53,44 €	1	94	375062	116,89 €	1	83	375450	13,06 €	1	47, 72, 82
374027	21,09 €	1	55, 98	375063	121,13 €	1	83	375460	14,57 €	1	47, 72, 82
374028	12,52 €	1	98	375064	125,94 €	1	83	375471	17,48 €	1	97
374029	21,30 €	1	98	375065	139,37 €	1	83	375472	23,29 €	1	97
374200	24,90 €	10	84	375066	145,81 €	1	83	375473	28,14 €	1	97
374210	27,73 €	10	84	375068	156,36 €	1	83	375474	32,69 €	1	97
374220	34,94 €	1	76	375069	175,35 €	1	83	375475	39,65 €	1	97
374230	38,32 €	1	76	375083	59,22 €	1	71	375482	46,58 €	1	97
374240	31,37 €	1	84	375086	853,28 €	1	81	375483	56,94 €	1	97
374250	46,79 €	1	102	375087	39,79 €	1	71	375484	69,28 €	1	97
374260	54,90 €	1	76	375088	37,34 €	1	81	375492	72,57 €	1	97
374270	68,46 €	1	57	375089	270,41 €	1	70	375493	86,44 €	1	97
374290	42,16 €	1	57	375091	106,23 €	1	80	375501	62,05 €	1	96
374295	160,99 €	1	54	375092	172,59 €	1	80	375502	80,94 €	1	96
374400	190,80 €	1	84	375093	224,53 €	1	70	375503	98,00 €	1	96
374410	355,79 €	1	84	375095	662,81 €	1	81	375510	32,06 €	1	47, 82
374420	189,25 €	1	76	375096	634,06 €	1	81	375520	33,78 €	1	47, 82
374430	271,91 €	1	76	375097	420,05 €	1	70	375530	25,54 €	1	47
374440	15,90 €	1	84	375098	608,31 €	1	70	375540	32,35 €	1	47
374441	114,55 €	1	84	375099	106,41 €	1	71	375571	105,64 €	1	96
374442	25,50 €	1	76	375100	9,84 €	1	48, 72, 82	375572	120,04 €	1	96
374443	102,89 €	1	76	375110	7,63 €	1	47, 72, 82	375573	146,65 €	1	96
374450	659,03 €	1	101	375120	8,10 €	1	47, 72, 82	375601	9,00 €	2	36, 44, 70, 80
374451	905,74 €	1	101	375130	8,97 €	1	47, 72, 82	375602	11,87 €	1	36, 44, 70, 73, 80
374455	318,36 €	1	57	375140	9,72 €	1	47, 72, 82	375603	14,32 €	1	36, 44, 70, 73, 80
374460	205,46 €	1	57	375150	15,59 €	1	48, 72	375604	18,54 €	1	36, 44, 70, 73, 80
374470	46,60 €	1	77, 85	375160	30,35 €	1	48	375605	20,18 €	1	44, 70, 80
374471	46,76 €	1	77, 85	375170	17,75 €	1	72	375610	27,89 €	1	44, 70, 80
374472	44,58 €	1	77, 85	375180	21,83 €	1	47, 72, 82	375620	28,36 €	1	44, 70, 80
374473	55,83 €	1	77, 85	375190	25,08 €	1	47, 82	375630	33,79 €	1	44, 70, 80
374495	357,00 €	1	54	375200	28,51 €	1	48	375640	40,65 €	1	44, 70, 80
374497	399,00 €	1	54	375220	8,10 €	1	47, 72, 82	375650	47,59 €	1	44, 70, 80
374900	23,59 €	1	98	375240	9,84 €	1	47, 72, 82	375690	14,57 €	1	48, 72, 82
374910	28,64 €	1	98	375260	11,82 €	1	47, 72, 82	375710	145,03 €	1	94
375000	124,62 €	1	85	375271	44,19 €	1	96	375719	70,55 €	1	83
375001	161,74 €	1	84	375272	57,12 €	1	96	375720	182,88 €	1	94
375002	129,67 €	1	77	375273	75,01 €	1	96	375729	76,85 €	1	83
375004	50,61 €	1	84	375274	186,48 €	1	96	375739	82,79 €	1	83
375005	124,92 €	1	77, 84	375280	16,76 €	1	47, 72, 82	375749	84,69 €	1	83
375007	34,92 €	1	71	375310	25,13 €	1	47, 72, 82	375769	89,11 €	1	83
375008	30,45 €	1	81	375320	29,83 €	1	47, 72, 82	375770	201,75 €	1	94

Artículo	PVR 2015.02	Emb	Página
375810	40,28 €	1	83
376002	35,83 €	1	45
376003	5,54 €	1	45
376007	33,16 €	1	45
376008	7,61 €	1	45
376009	6,96 €	1	45
376061	69,89 €	1	51
376062	75,72 €	1	51
376064	1.374,59 €	1	51
376065	2.244,60 €	1	51
376066	514,59 €	1	51
376067	603,78 €	1	51
376095	251,48 €	1	45
376099	644,70 €	1	44
376111	314,48 €	1	93
376112	394,54 €	1	93

Artículo	PVR 2015.02	Emb	Página
376121	889,41 €	1	92
376122	1.084,59 €	1	92
376126	1.091,88 €	1	91
376127	1.381,32 €	1	91
376141	1.400,38 €	1	90
376142	1.771,61 €	1	90
376150	38,07 €	1	46, 71
376160	318,70 €	1	46
376200	492,01 €	1	46
376211	650,00 €	1	90
376221	800,00 €	1	90
376610	74,46 €	1	36
376620	77,52 €	1	36
376630	85,68 €	1	36
376640	97,92 €	1	36
376910	13,06 €	1	38

Artículo	PVR 2015.02	Emb	Página
376915	13,06 €	1	38
391657	687,58 €	1	66
391658	687,58 €	1	66
391659	687,58 €	1	66
391661	789,18 €	1	66
391662	789,18 €	1	66
391663	789,18 €	1	66
391670	394,39 €	1	66
F441	180,84 €	1	62
H4651M2	86,07 €	1	64
L4651M2	79,68 €	1	64
L4669HF	223,36 €	1	65
MH4892	2.027,32 €	1	61
MH4893	2.027,32 €	1	61
PB526	7,98 €	3	59
PB528W	21,00 €	5	59

Asistencia técnica

Máximas garantías, mejor servicio

Con una simple llamada telefónica, nuestro departamento técnico asesorará y resolverá sus dudas con la garantía y rapidez de un gran equipo profesional

902 100 626
Fax: 91 676 88 52

Consultas técnicas de productos
Elaboración de Esquemas de Instalación
Asistencia a instalaciones

sat.espana@legrandgroup.es

Horario:
De 08:00 a 19:00 horas (lunes a viernes)

OFICINA TÉCNICA DE ESTUDIOS

Presupuestos y Estudios
ote.espana@legrandgroup.es

SERVICIO DE REPARACIONES

En 72 horas, desde la recepción del material. Garantizado en el propio centro de fabricación
sat.espana@legrandgroup.es

RED DE SERVICIOS TÉCNICOS OFICIALES

Casi 100 puntos en todo el territorio nacional.
Asesoramiento técnico.
Asistencia a instalaciones.
Ampliaciones de Garantía
sat.espana@legrandgroup.es

FORMACIÓN

Cursos de Iniciación
Cursos de Especialista
Formación Equipos Comerciales y Distribuidores
formacion.espana@legrandgroup.es

WWW.TEGUI.ES / WWW.BTICINO.ES

Servicio de descargas de catálogos, folletos, manuales, programas de estudios. catálogo electrónico, Presto



Nuevo e-catálogo TEGUI

Accede a toda la información en formato digital sobre cada referencia. Desde tu ordenador o móvil.
www.tegui.es/documentacion/e-catalogo

Observaciones: Estos precios serán aplicados según nuestras Condiciones Generales de Venta. Quedan anuladas las ediciones anteriores.
Precios de venta recomendados salvo error tipográfico. Los precios de venta recomendados publicados en las Tarifas son antes de impuestos.
Se aplicarán los correspondientes impuestos según la legislación vigente en cada momento. Las Tarifas podrán modificarse en cualquier momento, notificándose con quince días de antelación de su fecha de aplicación.

Este documento anula y sustituye al anterior. La compañía se reserva el derecho de variar, en cualquier momento, el contenido ilustrado en la presente impresión.



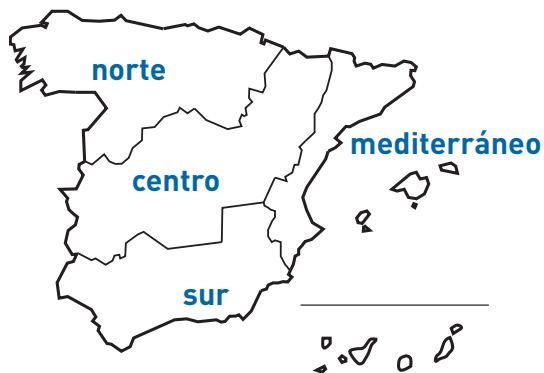

Zona Centro

es-centro@legrandgroup.es

Tel : 91 648 79 22

Fax : 91 676 57 63

Zona Mediterráneo

es-mediterraneo@legrandgroup.es

Tel : 93 635 26 60

Fax: 93 635 26 64

Zona Sur

es-sur@legrandgroup.es

Tel : 95 465 19 61

Fax: 95 465 17 53

Zona Norte

es-norte@legrandgroup.es

Tel : 983 39 21 92/46 19

Fax: 983 30 88 81

Asistencia Técnica

Tel y Fax : 902 100 626

sat.espana@legrandgroup.es

Atención al Distribuidor

Tel : 902 100 454

Fax: 902 190 823

pedidos.espana@legrandgroup.es



SÍGUENOS
TAMBIÉN EN

@ www.legrand.es

 www.youtube.com/LegrandGroupES

 twitter.com/LegrandGroup_ES



LEGRAND GROUP ESPAÑA, S.L.

Hierro, 56 - Apto. 216
28850 Torrejón de Ardoz
Madrid

Tel.: 91 656 18 12

Fax: 91 656 67 88

www.legrand.es